



## *Ürün Katalođu*

**fantürk**  
İKLİMLENDİRME SİSTEMLERİ

# Y-KTF Yuvarlak Kanal Tipi Fan



## Teknik Özellikler

# YUVARLAK KANAL TİPİ FAN

Y-KTF serisi Yuvarlak kanal tipi radyal fanlar; ortama taze hava sağlamak veya ortamdan istenmeyen havayı egzoz etmek istenen havalandırma sistemleri için en ideal fanlardır. Kompakt yapıları sayesinde hava kanallarına, ihtiyaç duyulan her pozisyonda büyük dirsekler ve dönüştürücülere ihtiyaç duyulmadan direkt olarak monte edilebilirler. Y-KTF kanal fanları yüksek performans, sorunsuz çalışma özelliklerine sahiptir.

Gövde korozyona karşı dayanıklı yüksek kalite galvaniz çelikten imal edilir. Kullanılan fanlar direkt akuple geriye eğimli kanatlıdır. Motorlar monofaze olup, IP55 ve Class F yalıtımlıdır. Tüm modeller hız kontrolüne uygundur. Bağlantı sacı (ayak) opsiyoneldir.

### Kullanım Alanları

Kompakt çözümlere ihtiyaç duyulan her türlü sanayi, ofis ve konut havalandırmasında kullanılabilir.

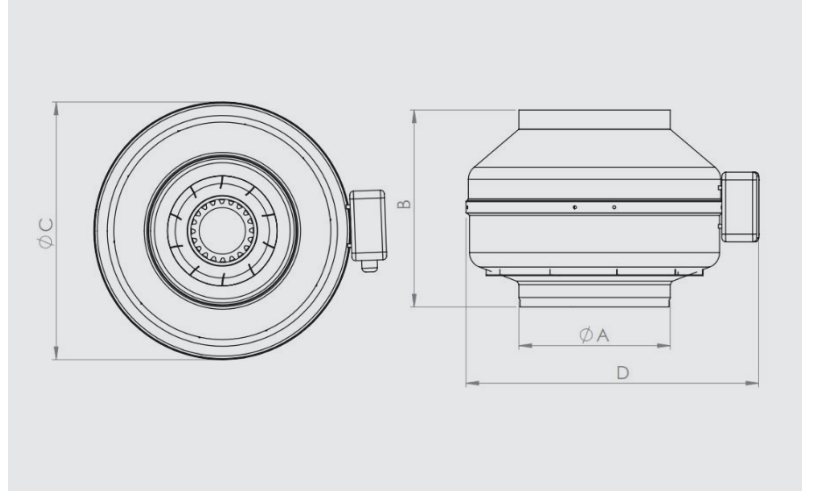

MODEL	A	B	C	D	VOLTAJ	FREKANS	MOTOR GÜCÜ	AKIM	KONDANSATÖR	MOTOR HIZIZ	DEBİ	SES SEVİYESİ	AĞIRLIK
	mm	mm	mm	mm	V	Hz	W	A	µf	rpm	m <sup>3</sup> /h	dBA	kg
Y-KTF 100	100	208	246	290	230	50	80	0,3	2	2600	250	47	2,6
Y-KTF 125	120	208	246	290	230	50	80	0,36	2,5	2600	320	47	2,7
Y-KTF 150	150	196	270	320	230	50	85	0,3	3	2600	540	50	3,5
Y-KTF 200	200	255	333	380	230	50	122	0,47	3	2675	800	52	4,25
Y-KTF 250	250	234	331	380	230	50	145	0,7	4	2685	1020	54	5
Y-KTF 315	315	283	401	450	230	50	210	1,1	8	2615	1840	57	6,1

## Performans Eđrileri

### Y-KTF 100

Voltaj 230 V  
Frekans 50 Hz  
Motor G¼c¼ 80 W  
Akım 0,3 A  
Kondansat¼r 2  $\mu$ f  
Motor Hızı 2610 rpm  
Debi 250 m<sup>3</sup>/h  
Ses Seviyesi 50 dBA  
Ađırlık 2,6 kg

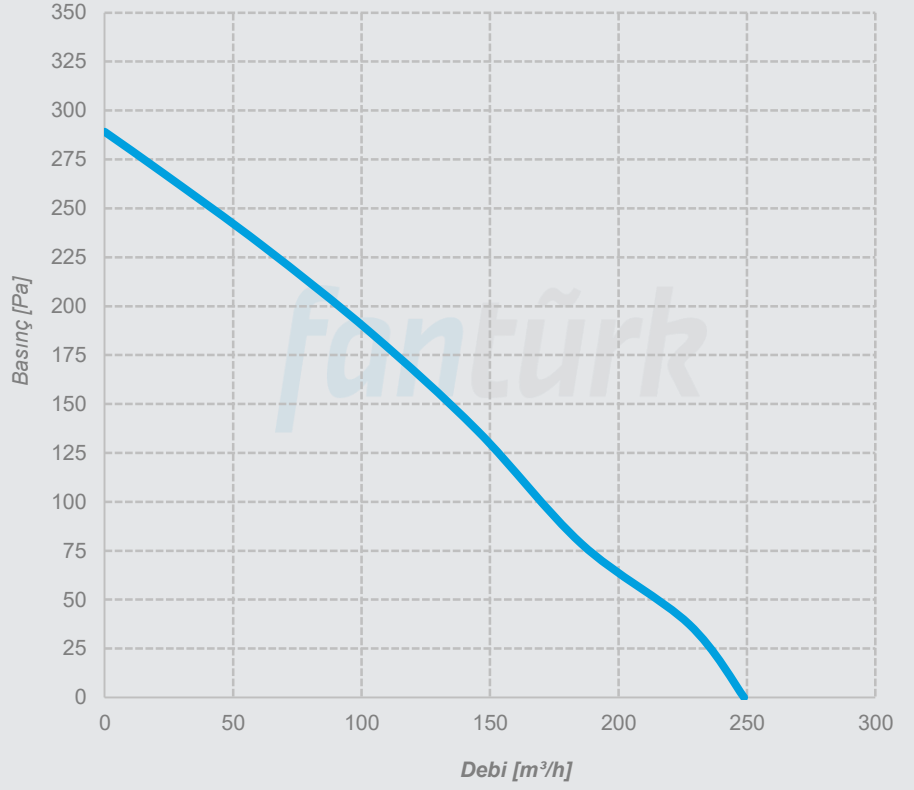

### Y-KTF 125

Voltaj 230 V  
Frekans 50 Hz  
Motor G¼c¼ 80 W  
Akım 0,36 A  
Kondansat¼r 2,5  $\mu$ f  
Motor Hızı 2325 rpm  
Debi 320 m<sup>3</sup>/h  
Ses Seviyesi 55 dBA  
Ađırlık 2,7 kg

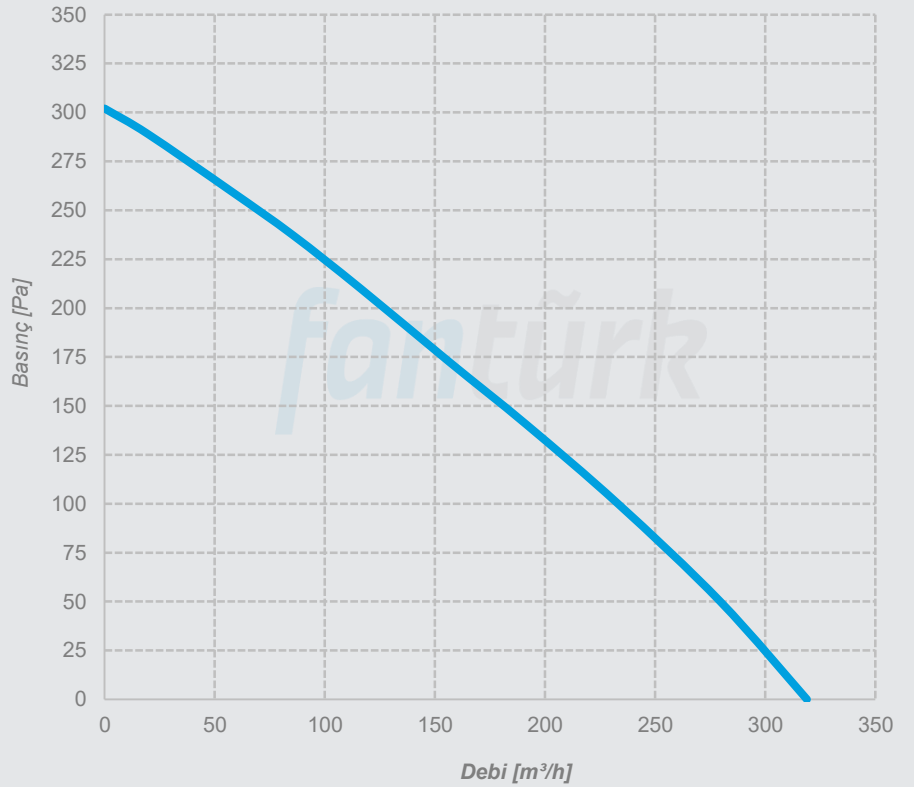

## Performans Eđrileri

### Y-KTF 150

Voltaj 230 V  
Frekans 50 Hz  
Motor G¼c¼ 66 W  
Akım 0,3 A  
Kondansat¼r 3  $\mu$ f  
Motor Hızı 2300 rpm  
Debi 540 m<sup>3</sup>/h  
Ses Seviyesi Level 48 dBA  
Ađırlık 3,5 kg

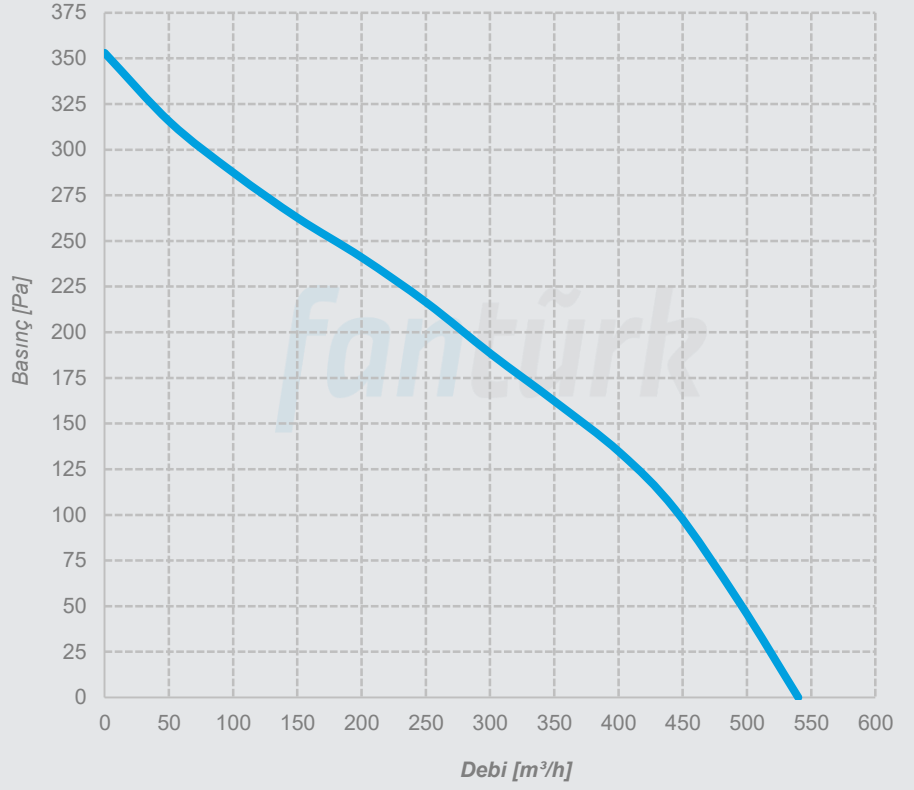

### Y-KTF 200

Voltaj 230 V  
Frekans 50 Hz  
Motor G¼c¼ 100 W  
Akım 0,47 A  
Kondansat¼r 3  $\mu$ f  
Motor Hızı 2580 rpm  
Debi 800 m<sup>3</sup>/h  
Ses Seviyesi Level 53 dBA  
Ađırlık 4,25 kg

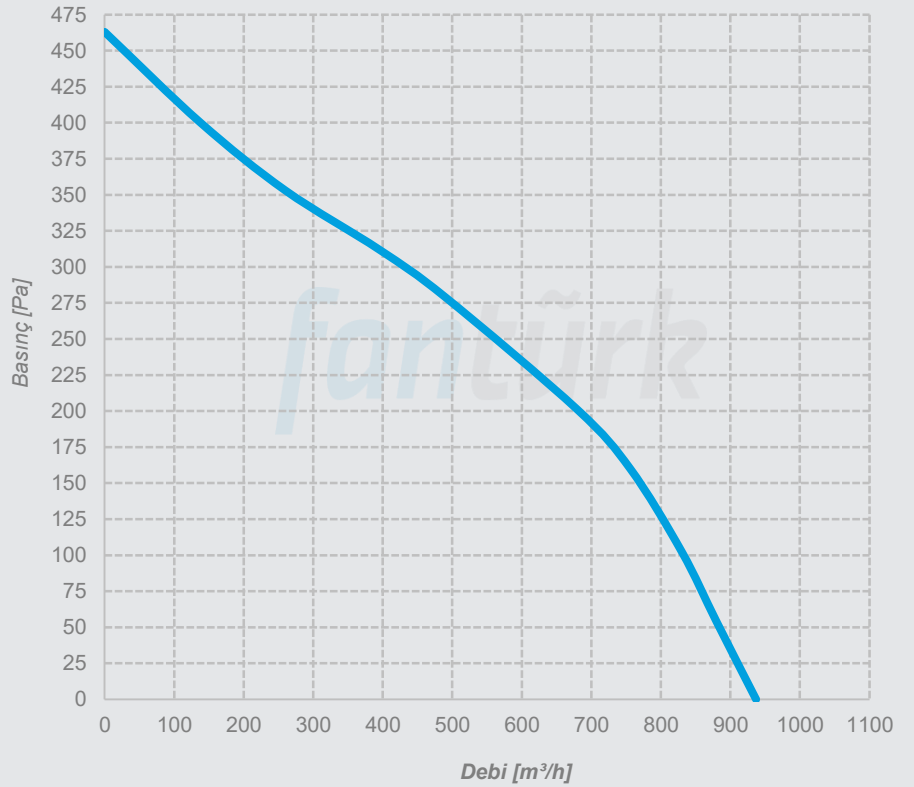

## Performans Eğrileri

### Y-KTF 250

Voltaj 230 V  
Frekans 50 Hz  
Motor Gücü 150 W  
Akım 0,7 A  
Kondansatör 4  $\mu$ f  
Motor Hızı 2600 rpm  
Debi 1020 m<sup>3</sup>/h  
Ses Seviyesi Level 55 dBA  
Ağırlık 5 kg

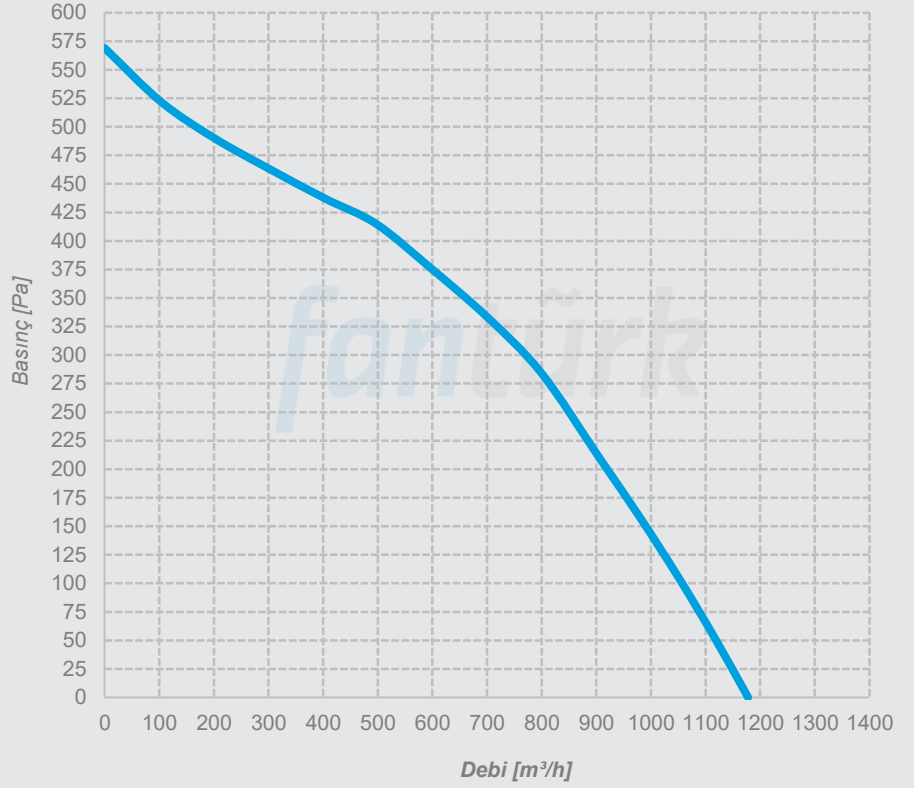

### Y-KTF 315

Voltaj 230 V  
Frekans 50 Hz  
Motor Gücü 250 W  
Akım 1,1 A  
Kondansatör 8  $\mu$ f  
Motor Hızı 2500 rpm  
Debi 1840 m<sup>3</sup>/h  
Ses Seviyesi Level 50 dBA  
Ağırlık 6,1 kg

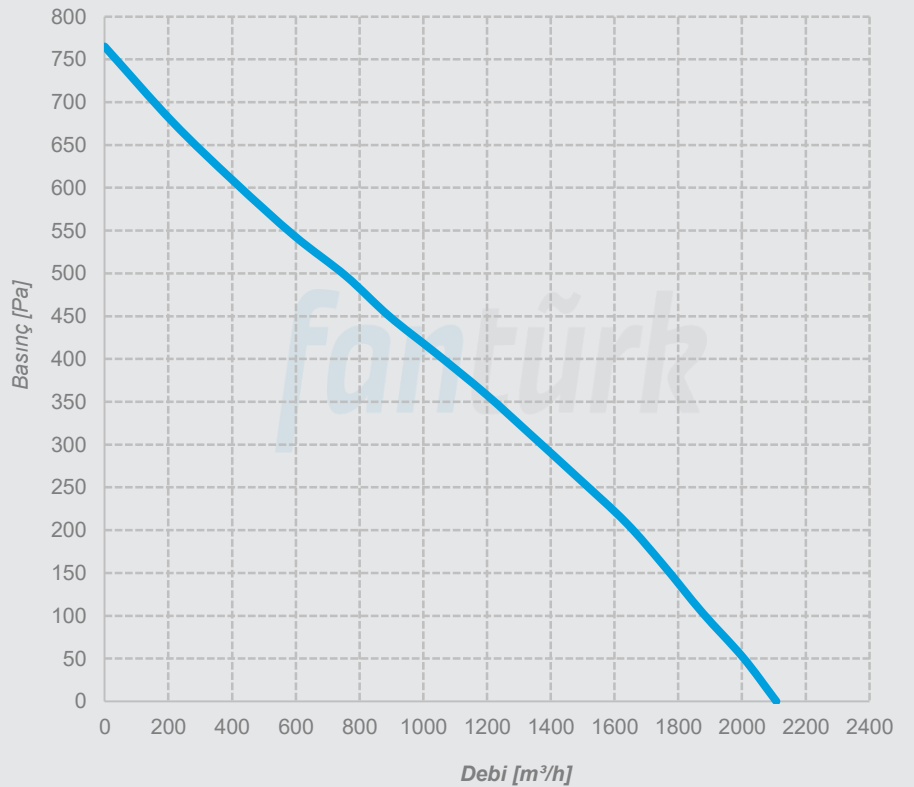

*Minareliçavuş OSB Mah. 202. Sok. No: 19 Nilüfer/Bursa Türkiye  
T: 90(224)482 50 95 E: info@fanturk.com.tr*

*fanturk.com.tr*