

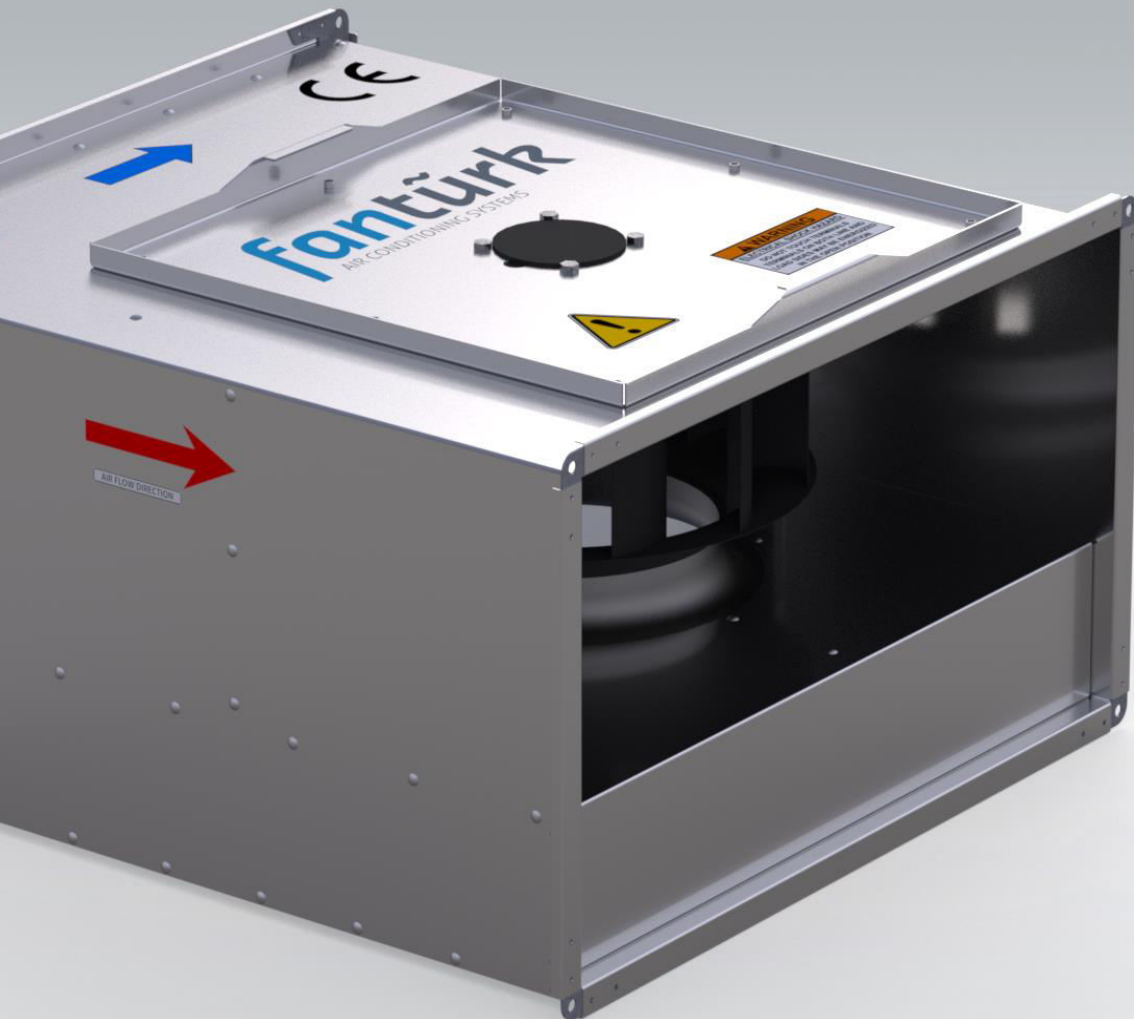

Ürün Katalođu



D-KTF *Dikdörtgen* *Kanal Tipi Fan*



Teknik Özellikler

DİKDÖRTGEN KANAL TİPİ FAN

D-KTF serisi dikdörtgen kanal tipi radyal fanlar; ortama taze hava sağlamak veya ortamdan istenmeyen havayı egzoz etmek istenen havalandırma sistemleri için en ideal fanlardır. Kompakt yapıları sayesinde hava kanallarına, ihtiyaç duyulan her pozisyonda büyük dirsekler ve dönüştürücülere ihtiyaç duyulmadan direkt olarak monte edilebilirler. D-KTF kanal fanları yüksek performans, sorunsuz çalışma özelliklerine sahiptir.

Gövde korozyona karşı dayanıklı yüksek kalite galvaniz çelikten imal edilir. Kullanılan fanlar direkt akuple geriye eğimli kanatlıdır. Müdahale kapağı sayesinde kanal bağlantısı sökülmeden fana müdahale edilebilir. Motorlar monofaze olup, IP44 ve Class F yapılmıştır. Tüm modeller hız kontrolüne uygundur.

Kullanım Alanları

Montaj alanının çok kısıtlı olduğu veya fanın dikdörtgen kanala montaj yapılması gerektiği her türlü sanayi, ofis, mutfak ve konut havalandırmasında kullanılabilir.

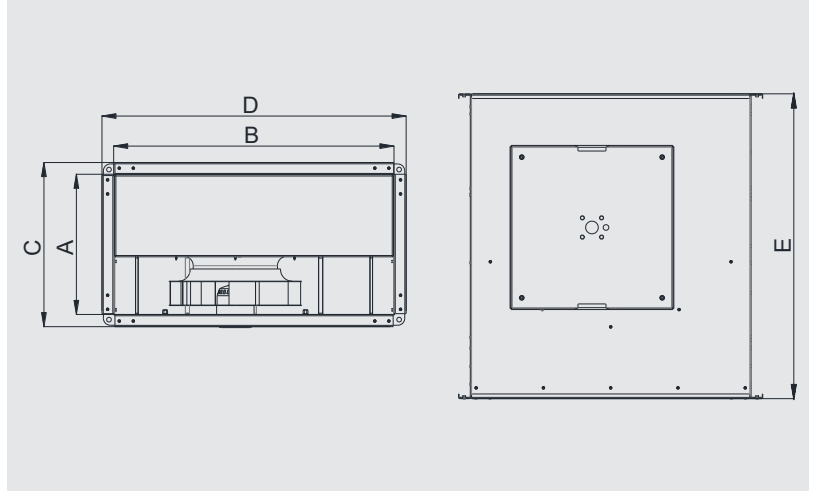

MODEL	A	B	C	D	E	VOLTAJ	FREKANS	GÜÇ	AKIM	KONDANSATÖR	DEVİR	DEBİ	SES SEVİYESİ	AĞIRLIK
	mm	mm	mm	mm	mm	V	Hz	W	A	µf	d/d	m ³ /h	dBa	kg
D-KTF 30 - 15	150	300	200	350	400	230	50	66	0,3	3	2300	540	48	7
D-KTF 40 - 20A	200	400	250	450	500	230	50	100	0,47	3	2580	800	53	11
D-KTF 40 - 20B	200	400	250	450	500	230	50	150	0,65	4	2680	1020	55	12
D-KTF 50 - 25	250	500	300	550	550	230	50	200	0,9	6	2650	1520	56	16
D-KTF 60 - 30	300	600	350	650	650	230	50	250	1,1	8	2500	1840	50	20
D-KTF 60 - 35	350	600	400	650	750	230	50	210	1	8	1400	2520	53	27
D-KTF 70 - 40	400	700	450	750	800	230	50	500	1,8	12	1380	4100	60	38
D-KTF 80 - 50	500	800	550	850	900	230	50	800	3,7	16	1350	5600	64	61
D-KTF 100 - 50	500	1000	550	1050	1050	230	50	1550	6,8	31	1380	7600	66	86

Performans Eğrileri

D-KTF 30 - 15

Voltaj 230 V
Frekans 50 Hz
Güç 66 W
Akım 0,3 A
Kondansatör 3 μ f
Devir 2300 d/d
Debi 540 m³/h
Ses Seviyesi 48 dBA
Ağırlık 7 kg

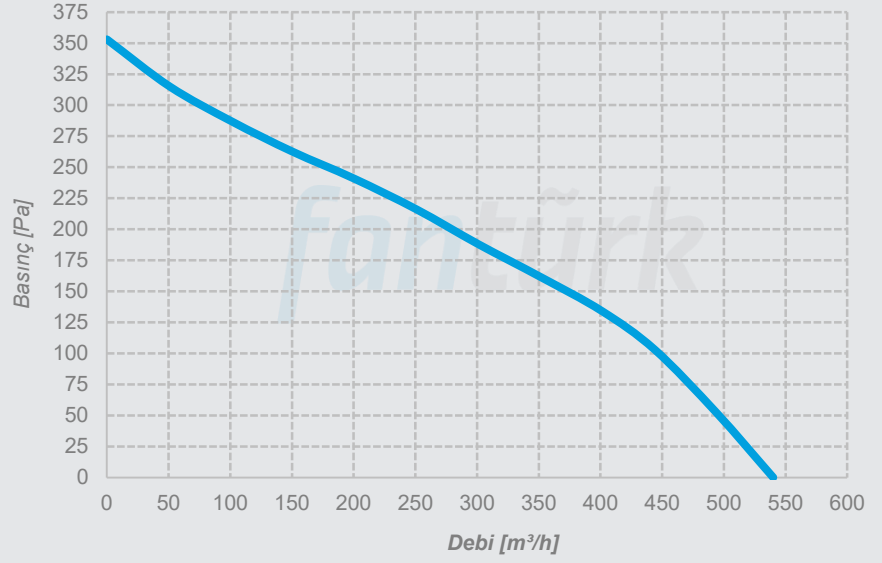

D-KTF 40 - 20A

Voltaj 230 V
Frekans 50 Hz
Güç 100 W
Akım 0,47 A
Kondansatör 3 μ f
Devir 2580 d/d
Debi 800 m³/h
Ses Seviyesi 53 dBA
Ağırlık 11 kg

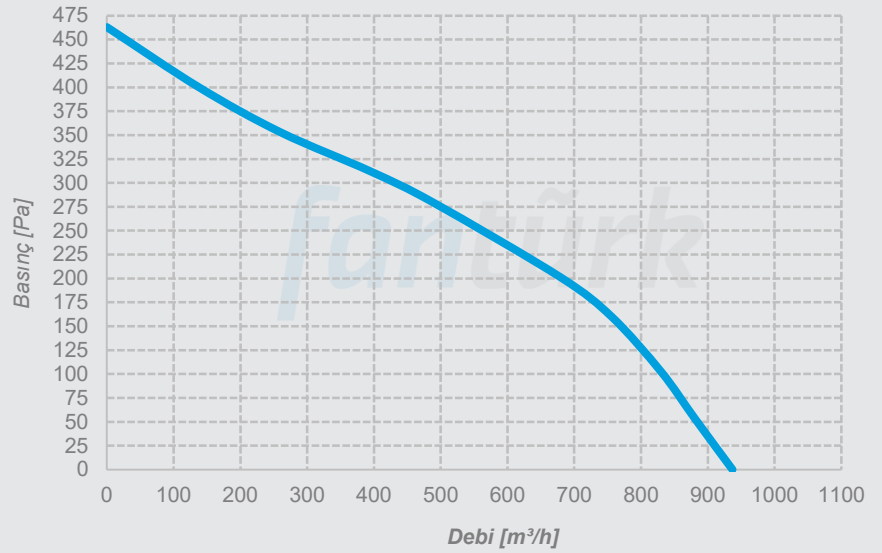

D-KTF 40 - 20B

Voltaj 230 V
Frekans 50 Hz
Güç 150 W
Akım 0,65 A
Kondansatör 4 μ f
Devir 2680 d/d
Debi 1020 m³/h
Ses Seviyesi 55 dBA
Ağırlık 12 kg

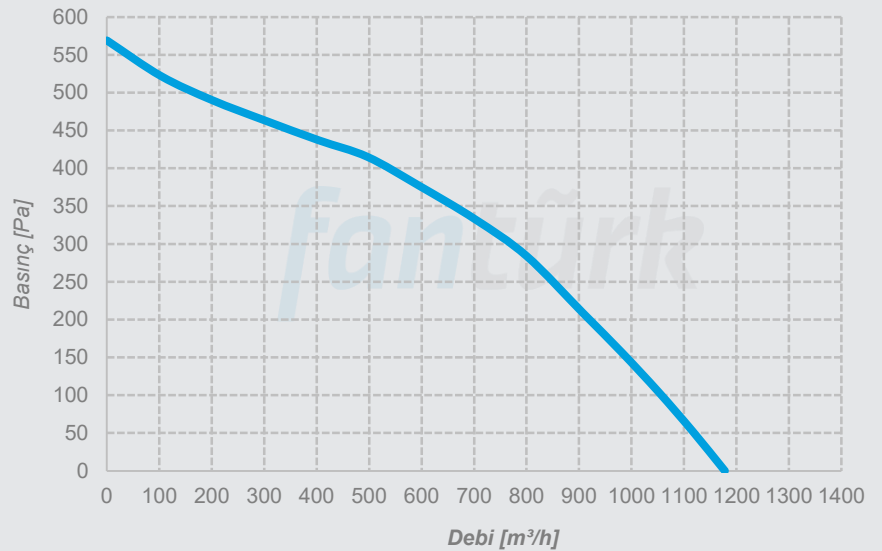

Performans Eğrileri

D-KTF 50 - 25

Voltaj 230 V
Frekans 50 Hz
Güç 200 W
Akım 0,9 A
Kondansatör 6 μ f
Devir 2650 d/d
Debi 1520 m³/h
Ses Seviyesi 56 dBA
Ağırlık 16 kg

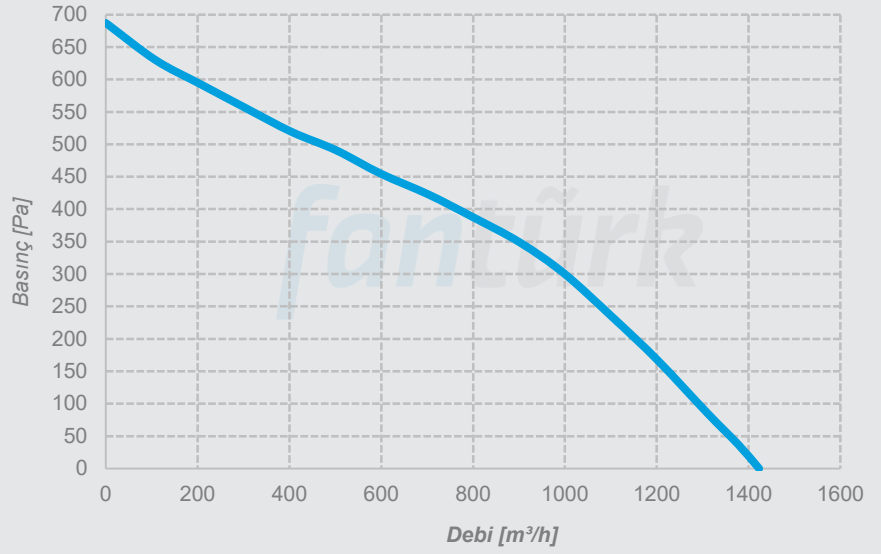

D-KTF 60 - 30

Voltaj 230 V
Frekans 50 Hz
Güç 250 W
Akım 1,1 A
Kondansatör 8 μ f
Devir 2500 d/d
Debi 1840 m³/h
Ses Seviyesi 50 dBA
Ağırlık 20 kg

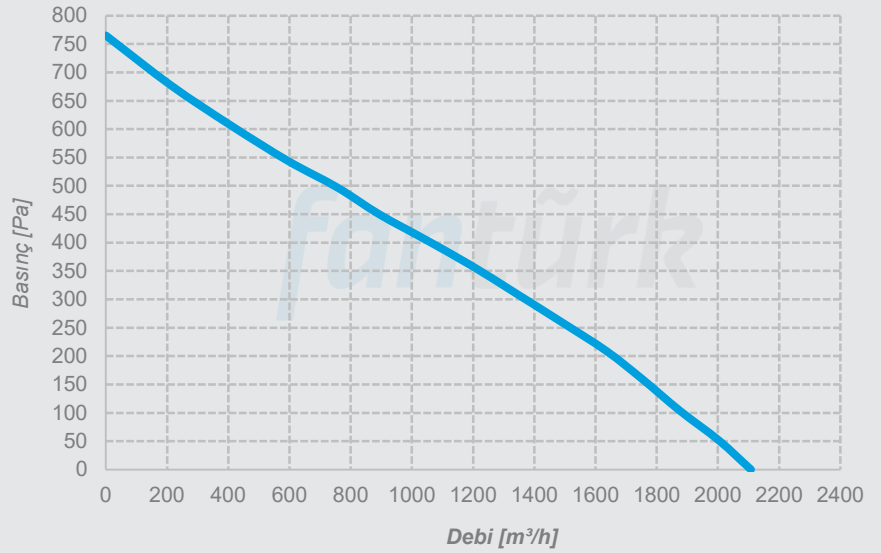

D-KTF 60 - 35

Voltaj 230 V
Frekans 50 Hz
Güç 210 W
Akım 1 A
Kondansatör 8 μ f
Devir 1400 d/d
Debi 2520 m³/h
Ses Seviyesi 53 dBA
Ağırlık 27 kg

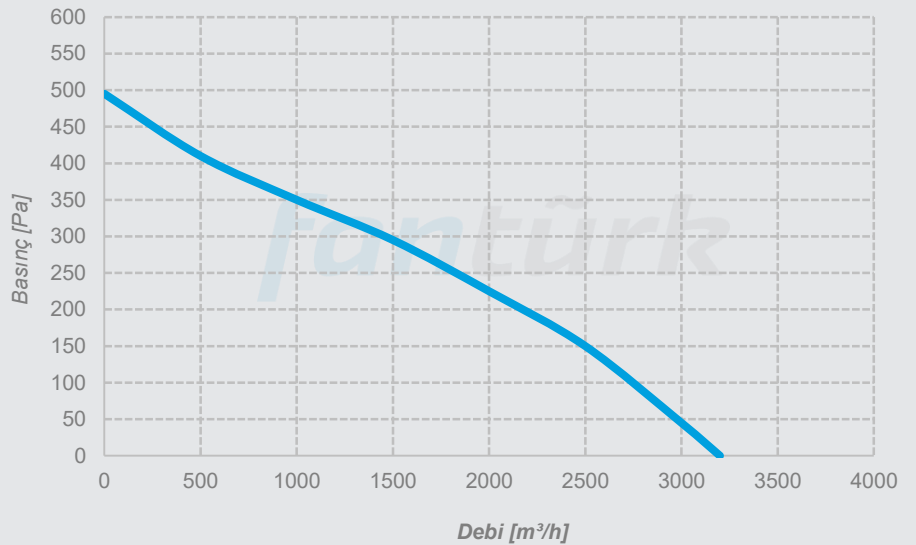

Performans Eğrileri

D-KTF 70 - 40

Voltaj 230 V
Frekans 50 Hz
Güç 500 W
Akım 1,8 A
Kondansatör 12 μ f
Devir 1380 d/d
Debi 4100 m³/h
Ses Seviyesi 60 dBA
Ağırlık 38 kg

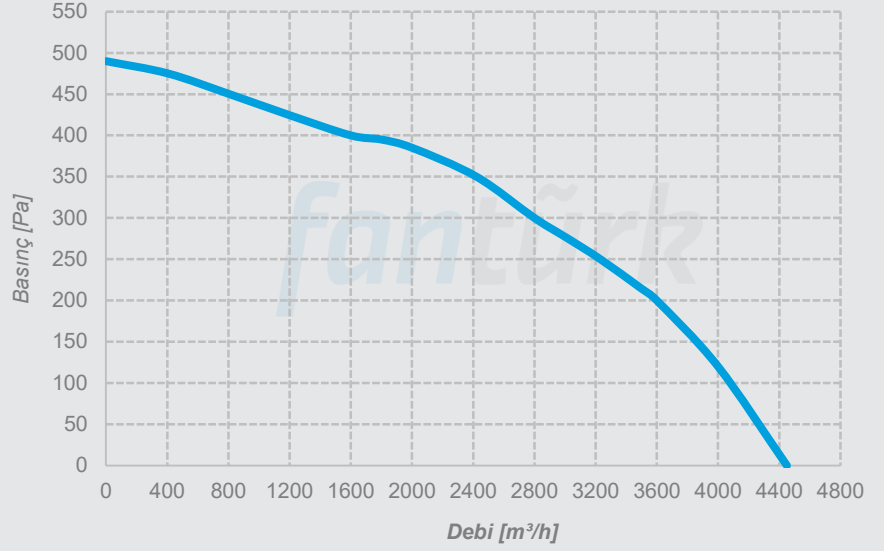

D-KTF 80 - 50

Voltaj 230 V
Frekans 50 Hz
Güç 800 W
Akım 3,7 A
Kondansatör 16 μ f
Devir 1350 d/d
Debi 5600 m³/h
Ses Seviyesi 64 dBA
Ağırlık 61 kg

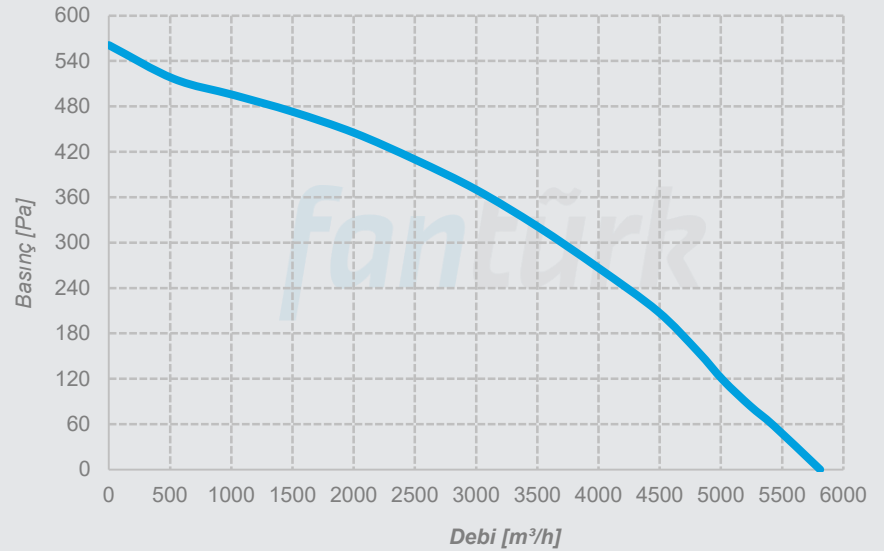

D-KTF 100 - 50

Voltaj 230/380 V
Frekans 50 Hz
Güç 1550W
Akım 6,8A
Kondansatör 31 μ f
Devir 1380 d/d
Debi 7600 m³/h
Ses Seviyesi 66 dBA
Ağırlık 86 kg

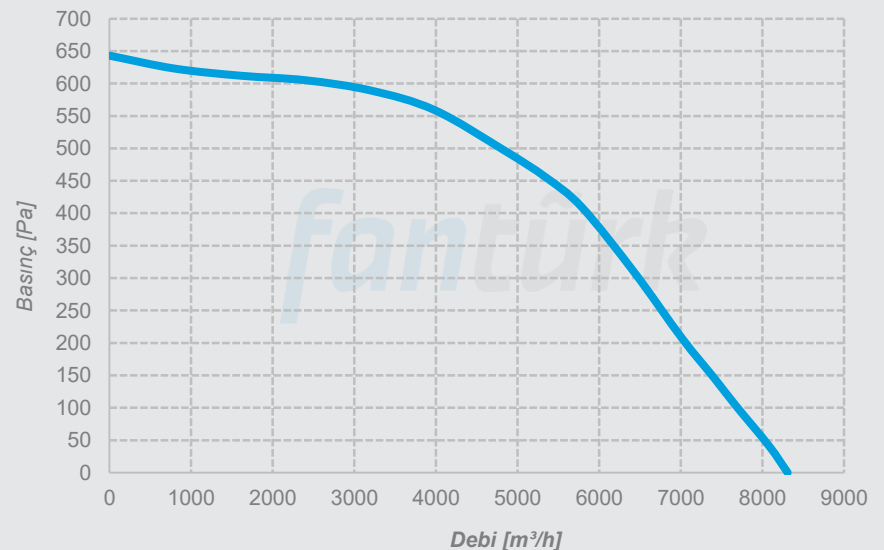

*Minareliçavuş OSB Mah. 202. Sok. No: 19 Nilüfer/Bursa Türkiye
T: 90(224)482 50 95 E: info@fanturk.com.tr*

fanturk.com.tr