

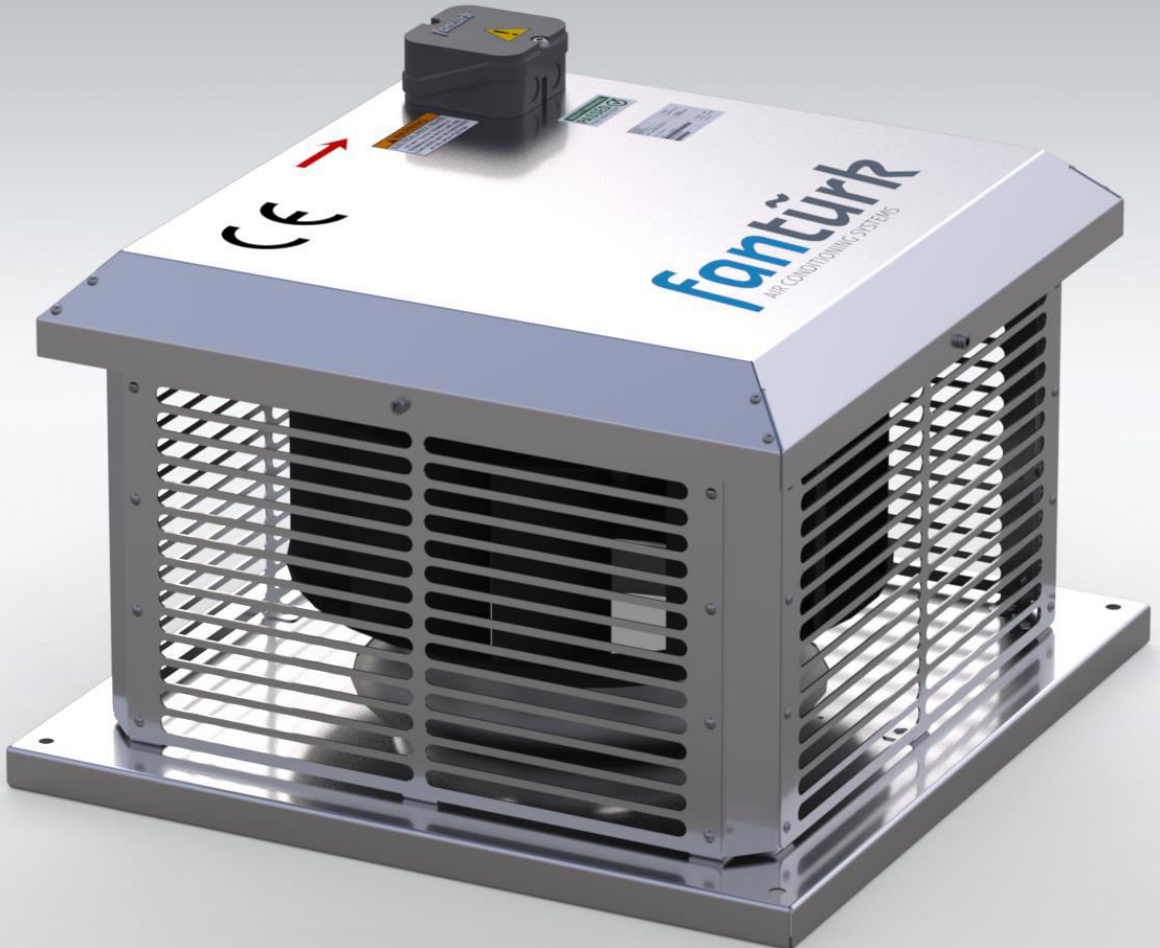

## *Ürün Katalođu*



**ÇTF**  
**Monofaze**  
**Çatı Tipi Fan**



## Teknik Özellikler

# MONOFAZE ÇATI TİPİ FAN

ÇTF serisi monofaze çatı tipi radyal fanlar; yüksek hava debisi ve yüksek basınç istenen havalandırma sistemleri için çatı montajına uygun en ideal fanlardır. ÇTF çatı fanları yüksek performans, sorunsuz çalışma özelliklerine sahiptir.

Gövde korozyona karşı dayanıklı yüksek kalite galvaniz çelikten imal edilir. Kullanılan fanlar direkt akupile geriye eğimli kanatlıdır. Motorlar monofaze olup, IP55 ve Class F yalıtımlıdır. Tüm modeller hız kontrolüne uygundur.

### Kullanım Alanları

Kompakt çözümlere ihtiyaç duyulan her türlü sanayi, ofis, mutfak ve konut havalandırmasında kullanılabilir.

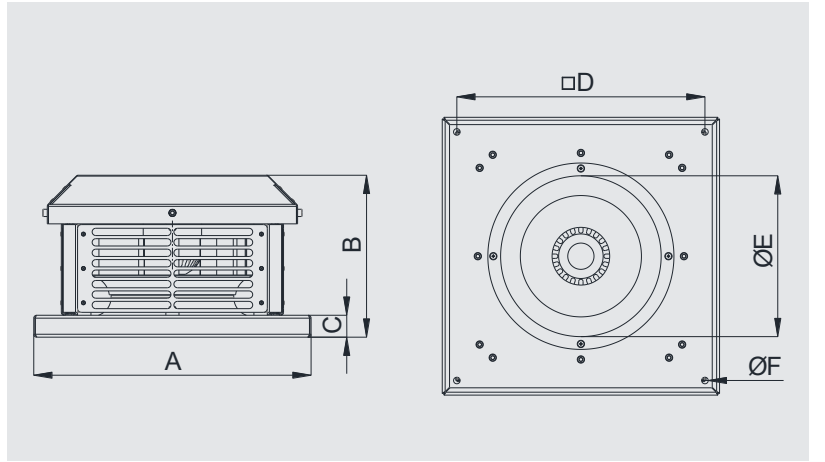

MODEL	A	B	C	D	E	F	VOLTAJ	FREKANS	GÜÇ	AKIM	KONDANSATÖR	DEVİR	DEBİ	SES SEVİYESİ	AĞIRLIK
	mm	mm	mm	mm	mm	mm	V	Hz	W	A	µf	d/d	m <sup>3</sup> /h	dBa	kg
ÇTF-1	320	175	30	280	145	9	230	50	66	0,3	3	2300	540	52	6,5
ÇTF-2	350	190	30	310	190	9	230	50	100	0,47	3	2580	800	56	8,3
ÇTF-3	360	210	30	320	170	9	230	50	150	0,65	4	2680	1020	58	8,5
ÇTF-4	380	220	30	340	220	9	230	50	200	0,9	6	2650	1520	58	9,7
ÇTF-5	410	220	30	370	220	9	230	50	250	1,1	8	2500	1840	60	11
ÇTF-6	500	310	30	460	270	9	230	50	210	1	8	1400	2520	62	17
ÇTF-7	570	365	30	530	310	11	230	50	500	1,8	12	1380	4100	64	28
ÇTF-8	630	365	30	590	310	11	230	50	800	3,7	16	1350	5600	65	31

## Performans Eğrileri

### ÇTF-1

Voltaj 230 V  
Frekans 50 Hz  
Güç 66 W  
Akım 0,3 A  
Kondansatör 3  $\mu$ f  
Devir 2300 d/d  
Debi 540 m<sup>3</sup>/h  
Ses Seviyesi 52 dBA  
Ağırlık 6,5 kg

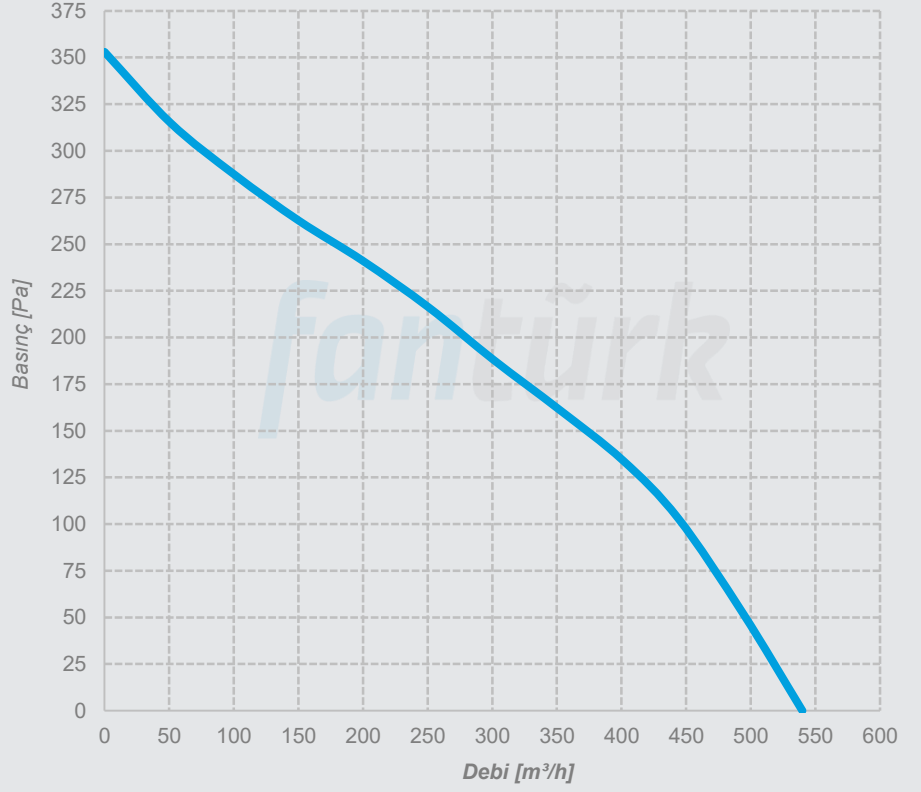

### ÇTF-2

Voltaj 230 V  
Frekans 50 Hz  
Güç 100 W  
Akım 0,47 A  
Kondansatör 3  $\mu$ f  
Devir 2580 d/d  
Debi 800 m<sup>3</sup>/h  
Ses Seviyesi 56 dBA  
Ağırlık 8,3 kg

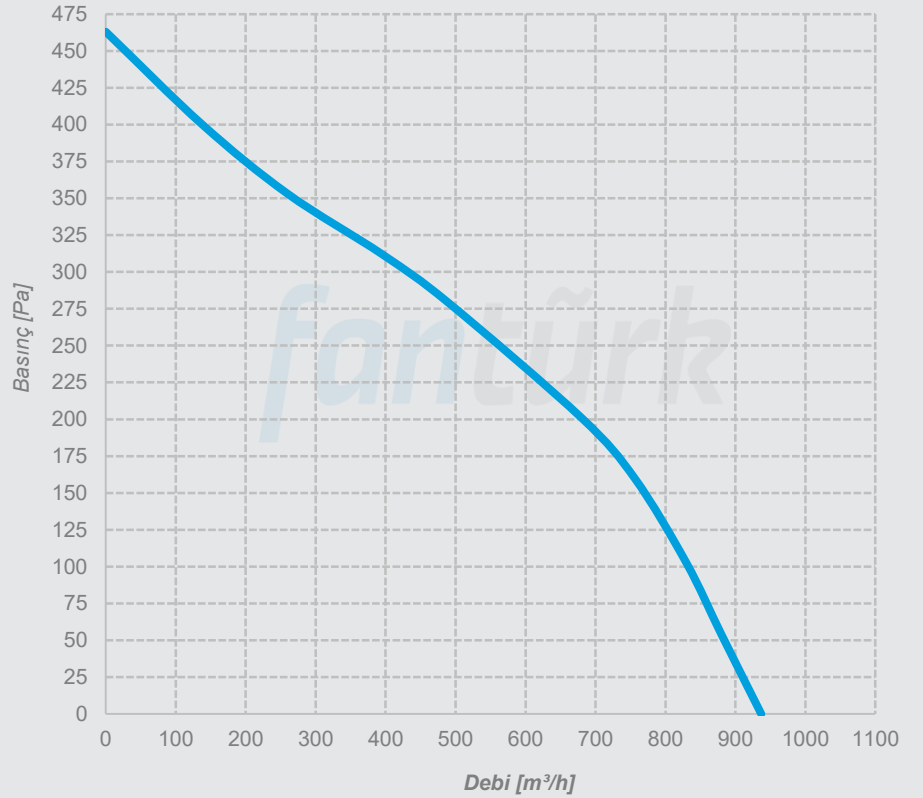

## Performans Eğrileri

### ÇTF-3

Voltaj 230 V  
Frekans 50 Hz  
Güç 150 W  
Akım 0,65 A  
Kondansatör 4  $\mu$ f  
Devir 2680 d/d  
Debi 1020 m<sup>3</sup>/h  
Ses Seviyesi 58 dBA  
Ağırlık 8,5 kg

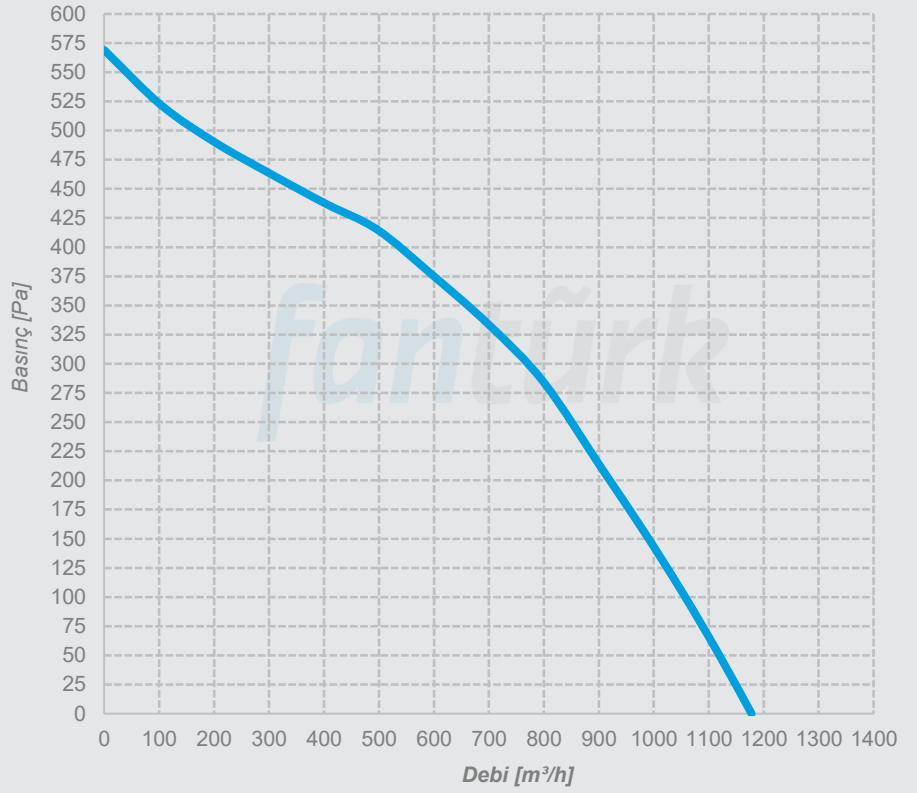

### ÇTF-4

Voltaj 230 V  
Frekans 50 Hz  
Güç 200 W  
Akım 0,9 A  
Kondansatör 6  $\mu$ f  
Devir 2650 d/d  
Debi 1520 m<sup>3</sup>/h  
Ses Seviyesi 58 dBA  
Ağırlık 9,7 kg

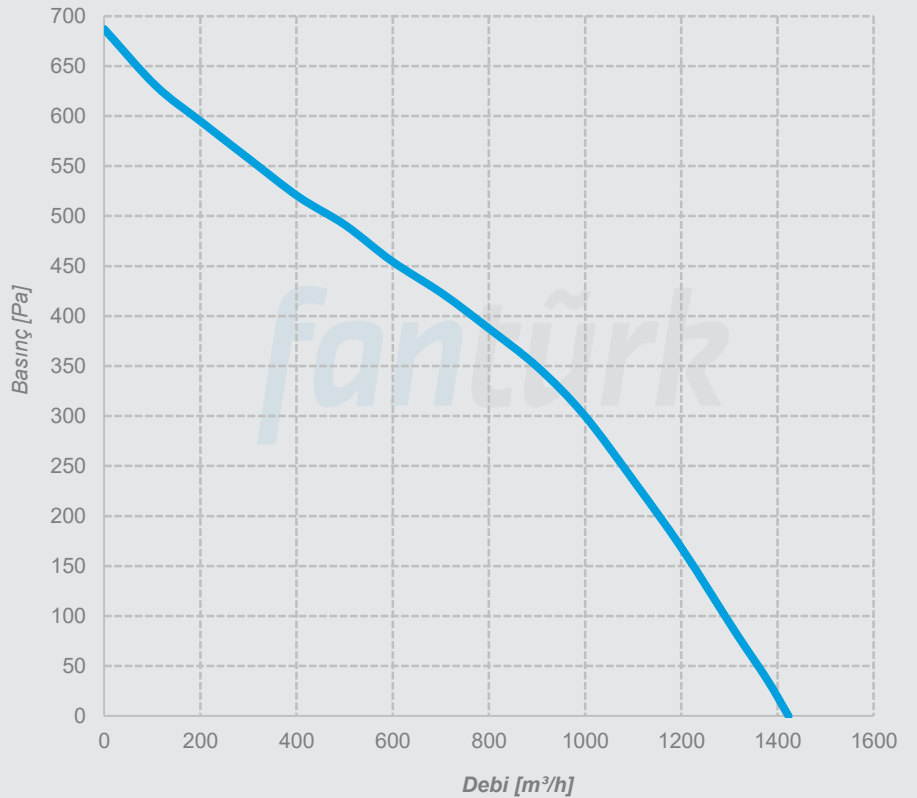

## Performans Eğrileri

### ÇTF-5

Voltaj 230 V  
Frekans 50 Hz  
Güç 250 W  
Akım 1,1 A  
Kondansatör 8  $\mu$ f  
Devir 2500 d/d  
Debi 1840 m<sup>3</sup>/h  
Ses Seviyesi 60 dBA  
Ağırlık 11 kg

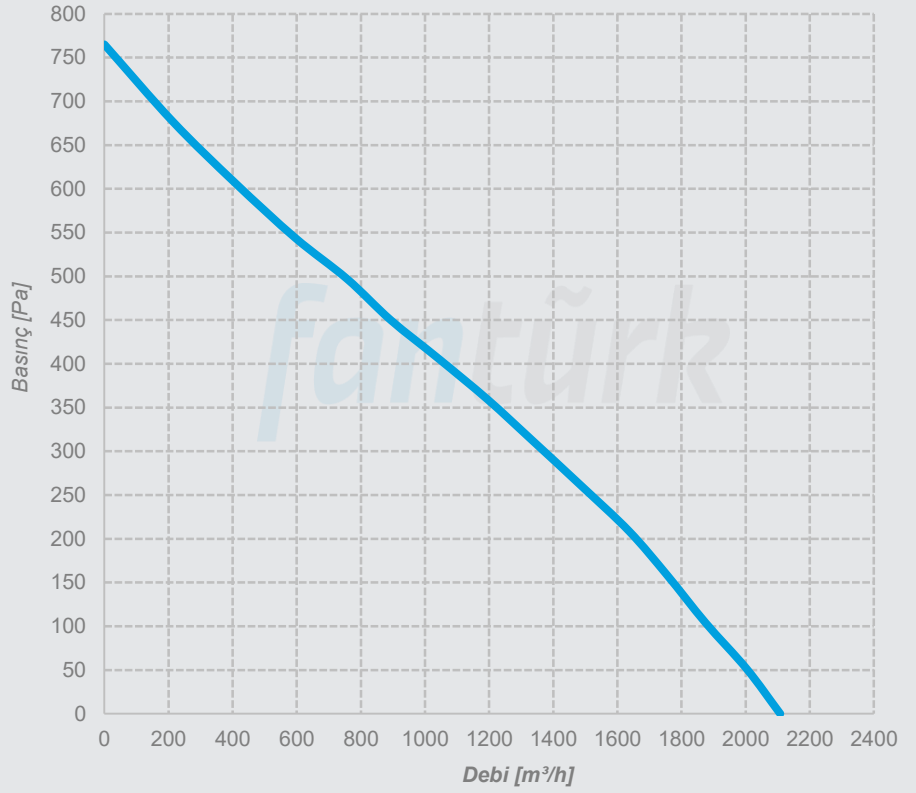

### ÇTF-6

Voltaj 230 V  
Frekans 50 Hz  
Güç 210 W  
Akım 1 A  
Kondansatör 8  $\mu$ f  
Devir 1400 d/d  
Debi 2520 m<sup>3</sup>/h  
Ses Seviyesi 62 dBA  
Ağırlık 17 kg

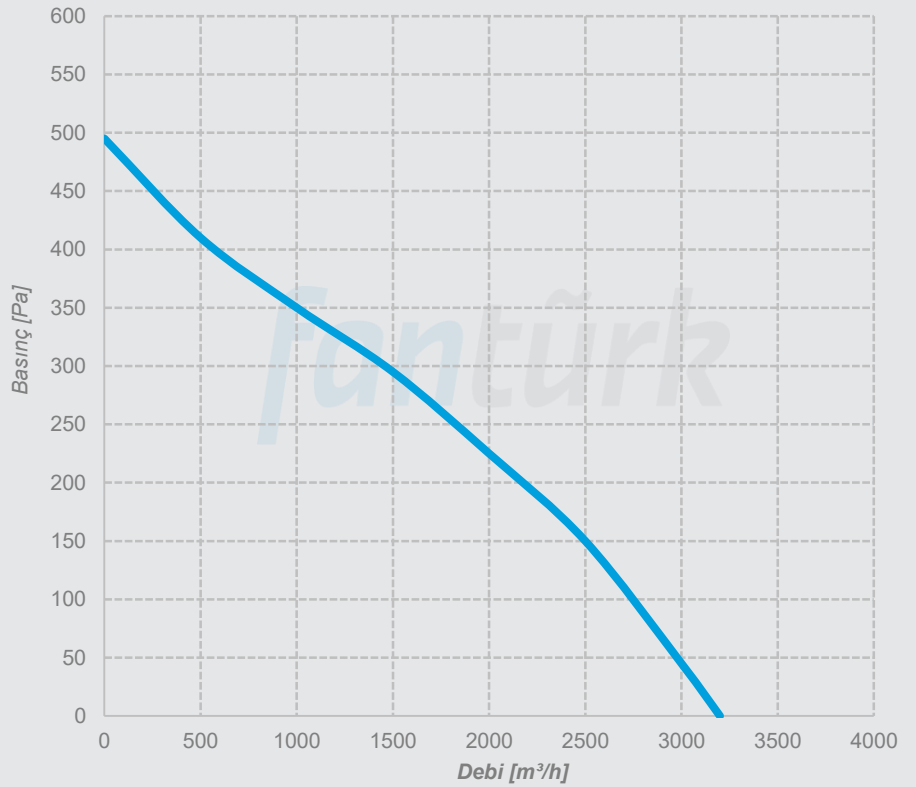

## Performans Eğrileri

### ÇTF-7

Voltaj 230 V  
Frekans 50 Hz  
Güç 500 W  
Akım 1,8 A  
Kondansatör 12  $\mu$ f  
Devir 1380 d/d  
Debi 4100 m<sup>3</sup>/h  
Ses Seviyesi 64 dBA  
Ağırlık 28 kg

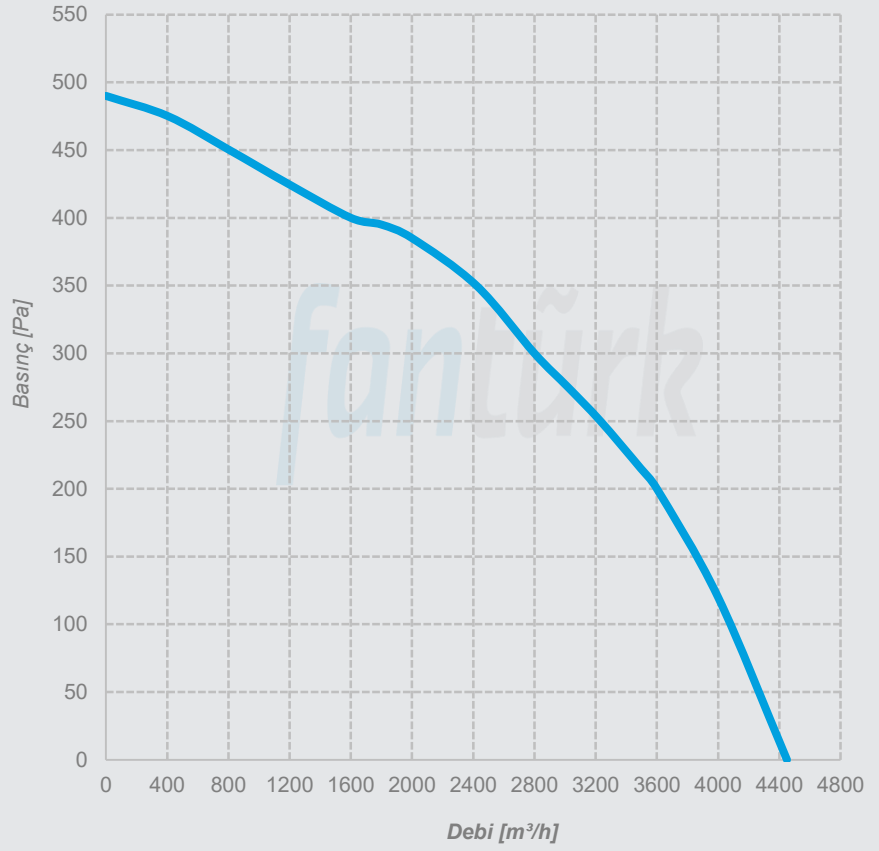

### ÇTF-8

Voltaj 230 V  
Frekans 50 Hz  
Güç 800 W  
Akım 3,7 A  
Kondansatör 16  $\mu$ f  
Devir 1350 d/d  
Debi 5600 m<sup>3</sup>/h  
Ses Seviyesi 65 dBA  
Ağırlık 31 kg

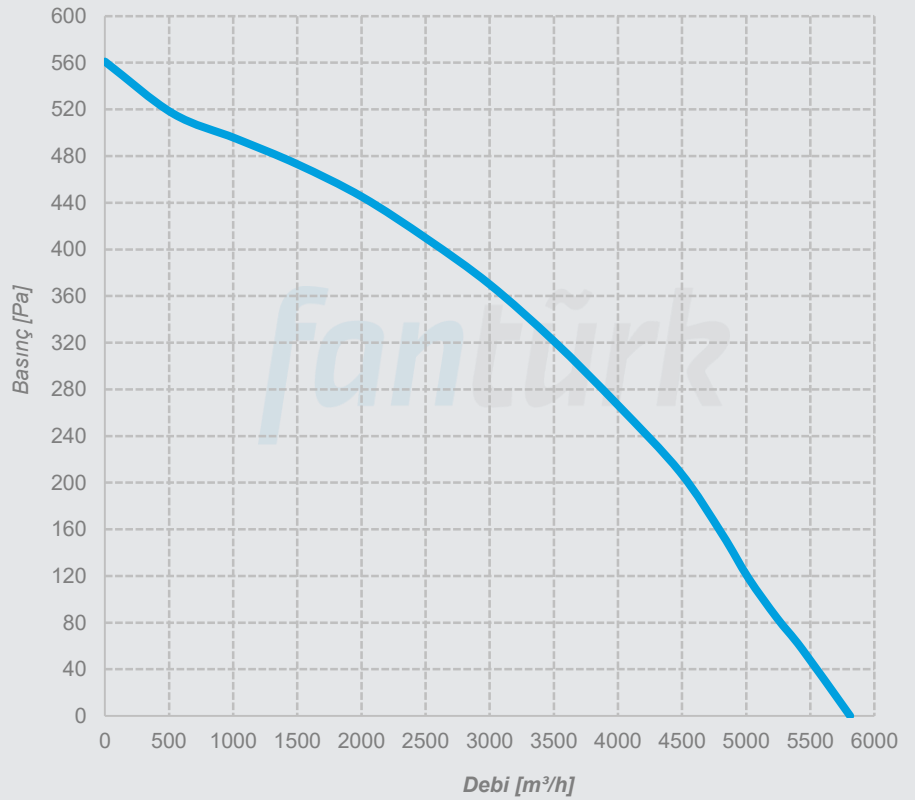

*Minareliçavuş OSB Mah. 202. Sok. No: 19 Nilüfer/Bursa Türkiye  
T: 90(224)482 50 95 E: info@fanturk.com.tr*

*fanturk.com.tr*