

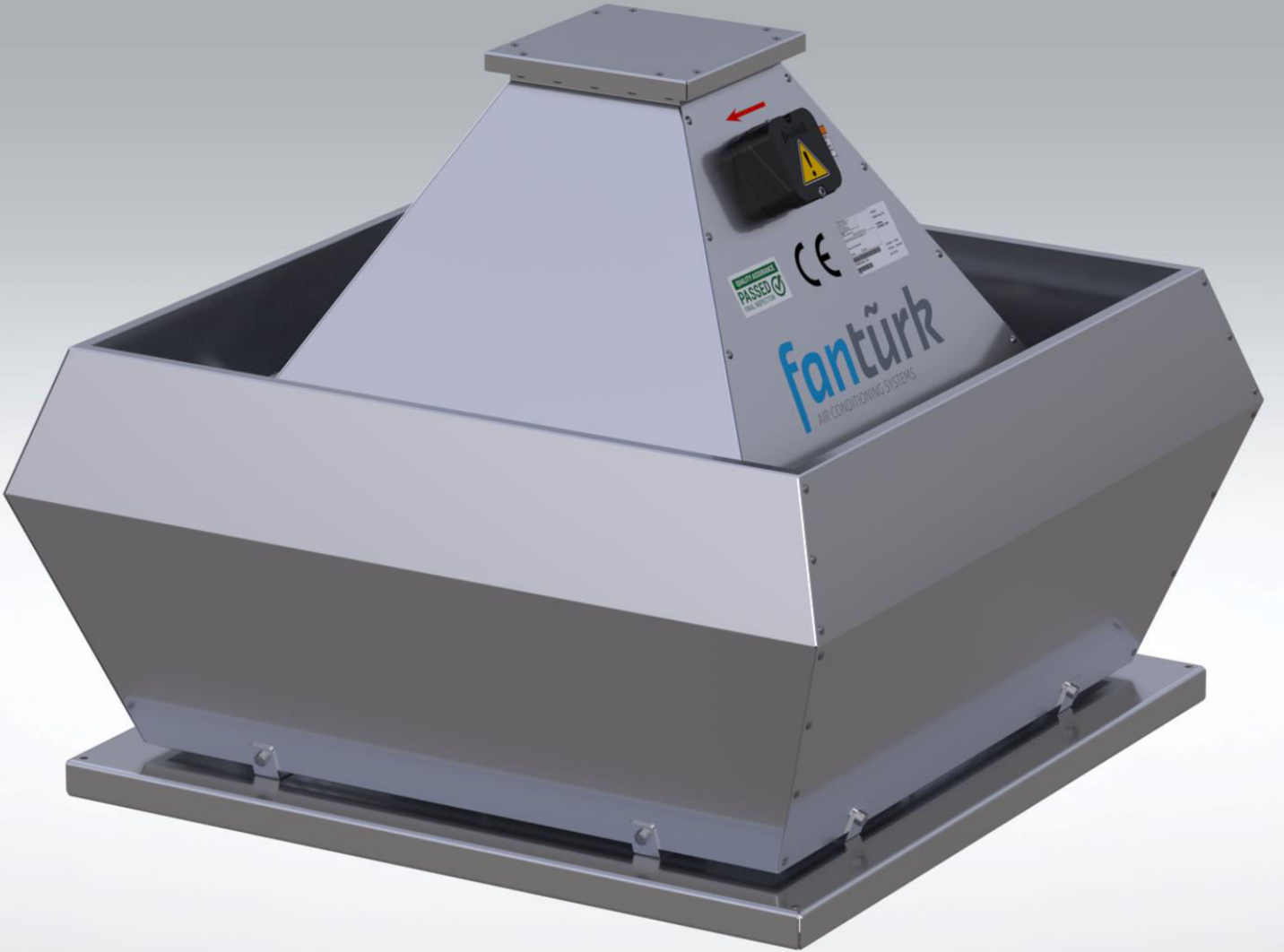

Ürün Katalođu



ÇTF
Motor Hava Akımı
Dışında Dikey
Atışlı Çatı Tipi Fan



Teknik Özellikler

MOTOR HAVA AKIMI DIŐINDA DİKEY ATIŐLI ÇATI TİPİ FAN

ÇTF serisi trifaze motor hava akımı dışında çatı tipi radyal fanlar; yüksek hava debisi ve yüksek basınç istenen havalandırma sistemleri için çatı montajına uygun en ideal fanlardır. Gövdeye monte edilmiş yönlendirici sayesinde hava atışı dikey yönde sağlanmıştır.

Gövde korozyona karşı dayanıklı yüksek kalite galvaniz çelikten imal edilir. Kullanılan fanlar geriye eğik seyrek kanatlı tip radyal fanlardır. Motorlar trifaze olup, 4 kutuplu, IP55 ve Class F yalıtımlıdır. Fan motoru, sıcak ve kirlili havadan etkilenmemesi için, emiş yapılan havanın dışında kalacak şekilde ayrı bir hücre içerisine alınmıştır. Tüm modeller frekans kontrolüne ve sürekli 120°C hava ile çalışmaya uygundur.

Kullanım Alanları

Yüksek sıcaklıkta havanın taşınmasına ihtiyaç duyulan her türlü sanayi, mutfak, davlumbaz ve konut havalandırmasında kullanılabilir.

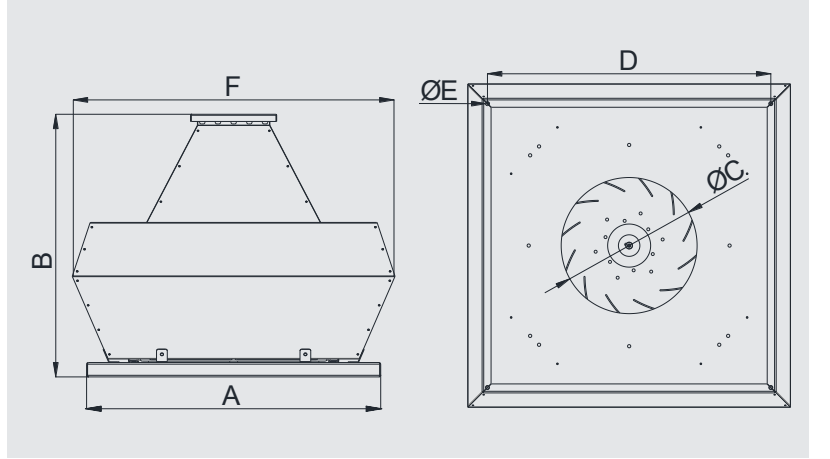
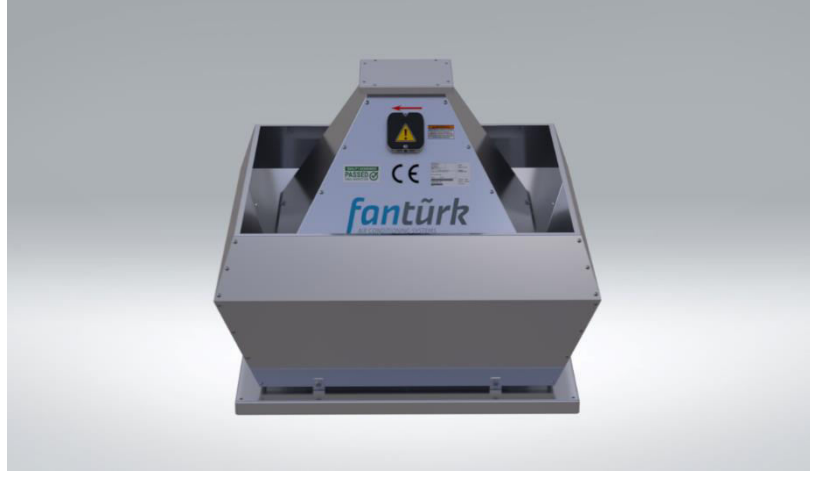

MODEL	A	B	C	D	E	F	VOLTAJ	FREKANS	GÜÇ	AKIM	DEVİR	DEBİ	BASINÇ	SES SEVİYESİ	AĞIRLIK
	mm	mm	mm	mm	mm	mm	V	Hz	kW	A	d/d	m ³ /h	Pa	dBa	kg
ÇTF 250/0.37	620	583	257	590	9	800	380	50	0,37	1,2	1360	3000	250	62	65
ÇTF 280/0.55	680	603	260	640	9	800	380	50	0,55	1,6	1370	4500	250	64	70
ÇTF 315/1.1	720	642	291	690	9	850	380	50	1,1	2,6	1390	6000	250	67	81
ÇTF 355/2.2	820	751	379	790	9	900	380	50	2,2	5,2	1420	9000	250	69	92
ÇTF 400/1.1	870	761	395	840	9	950	380	50	1,1	2,9	930	9000	250	60	99
ÇTF 400/4	870	761	395	840	9	950	380	50	4	8,2	1430	12000	250	70	119
ÇTF 450/2.2	950	936	430	920	9	1150	380	50	2,2	5,4	950	12000	250	63	151
ÇTF 450/5.5	950	936	430	920	9	1150	380	50	5,5	11,2	1440	15000	250	71	159
ÇTF 450/7.5	950	936	430	920	9	1150	380	50	7,5	15,4	1450	18000	250	72	172

Performans Eđrileri

ÇTF 250/0,37

Voltaj 380 V
Frekans 50 Hz
Güç 0,25 kW
Devir 1360 d/d
Ses Seviyesi 62 dBA
Ağırlık 65 kg

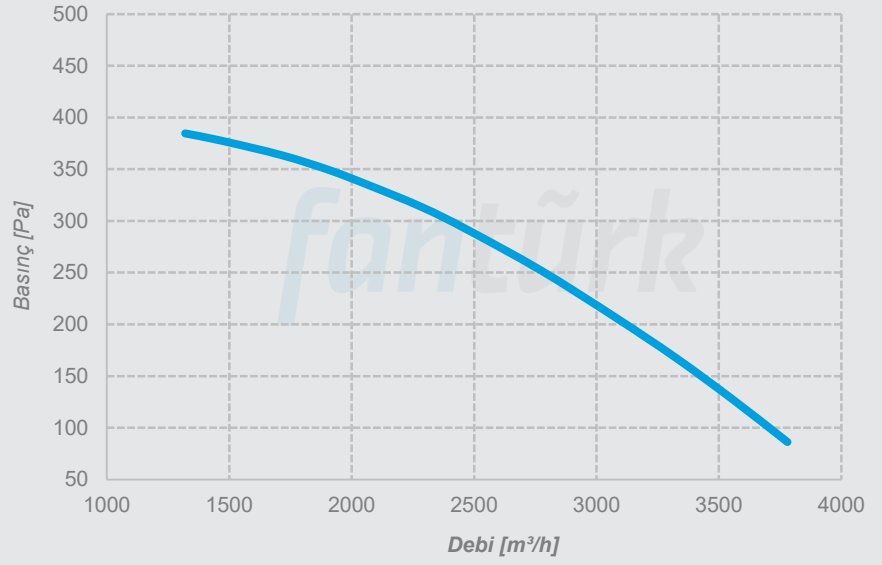

ÇTF 280/0,55

Voltaj 380 V
Frekans 50 Hz
Güç 0,55 kW
Devir 1370 d/d
Ses Seviyesi 64 dBA
Ağırlık 70 kg

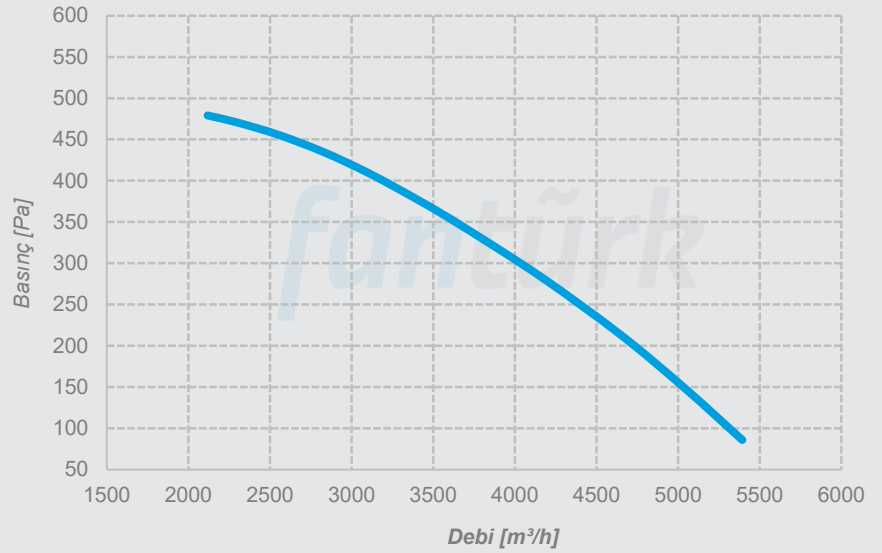

ÇTF 315/1,1

Voltaj 380 V
Frekans 50 Hz
Güç 1,1 kW
Devir 1390 d/d
Ses Seviyesi 67 dBA
Ağırlık 81 kg

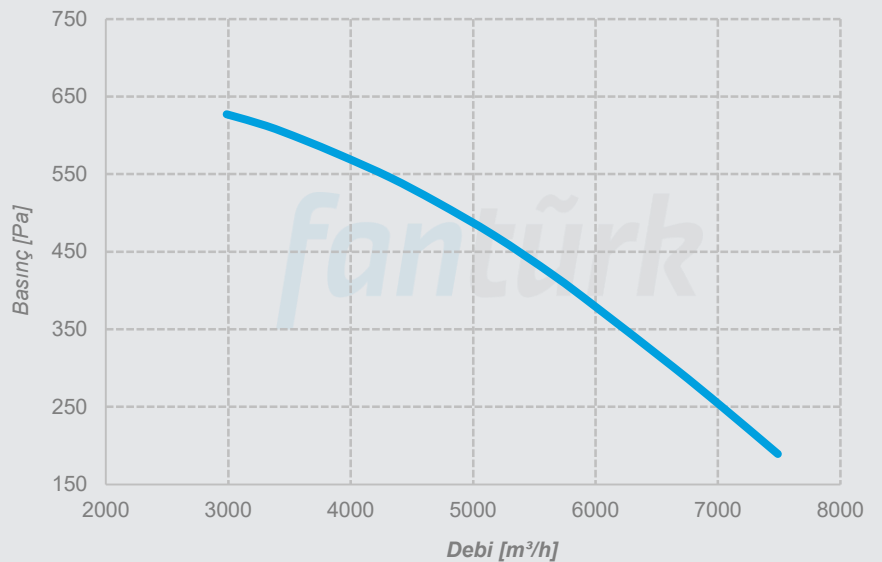

Performans Eğrileri

ÇTF 355/2,2

Voltaj 380 V
Frekans 50 Hz
Güç 2,2 kW
Devir 1420 d/d
Ses Seviyesi 69 dBA
Ağırlık 92 kg

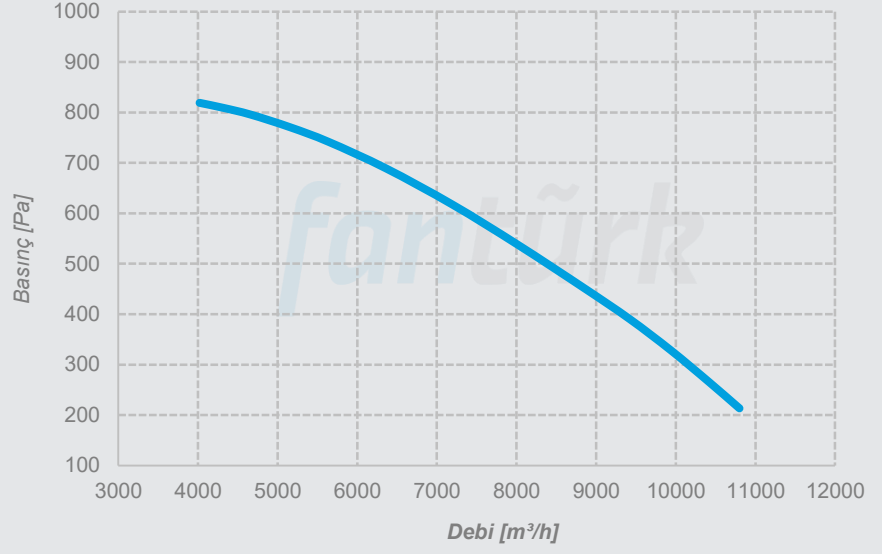

ÇTF 400/1,1

Voltaj 380 V
Frekans 50 Hz
Güç 1,1 kW
Devir 930 d/d
Ses Seviyesi 60 dBA
Ağırlık 99 kg

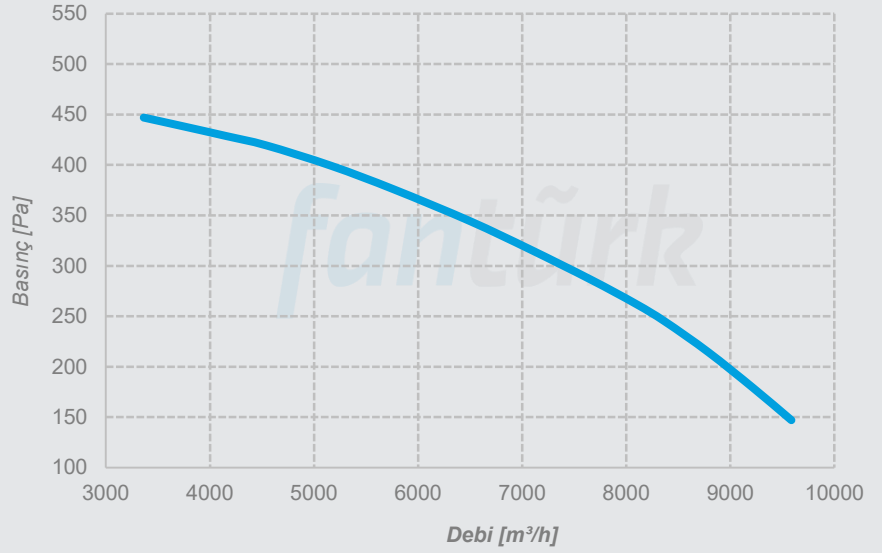

ÇTF 400/4

Voltaj 380 V
Frekans 50 Hz
Güç 4 kW
Devir 1430 d/d
Ses Seviyesi 70 dBA
Ağırlık 119 kg

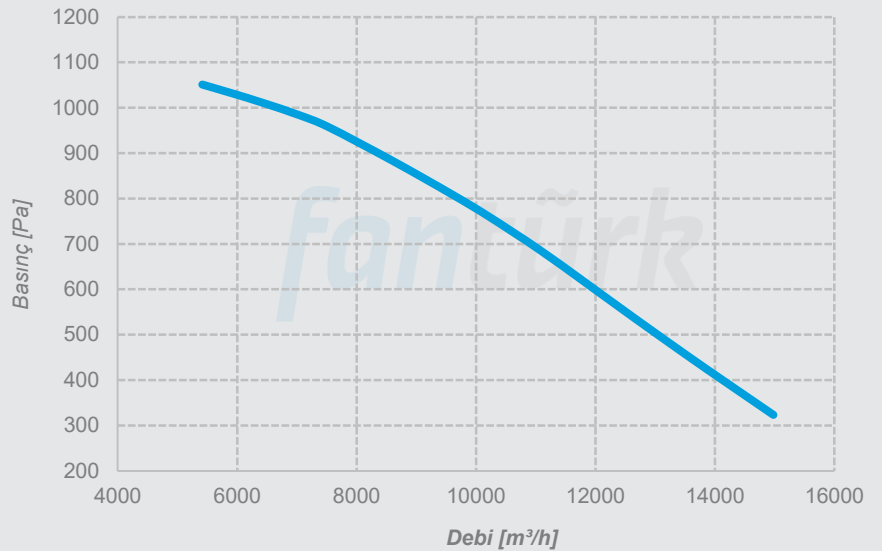

Performans Eđrileri

ÇTF 450/2,2

Voltaj 380 V
Frekans 50 Hz
Güç 2,2 kW
Devir 950 d/d
Ses Seviyesi 68 dBA
Ađırlık 151 kg

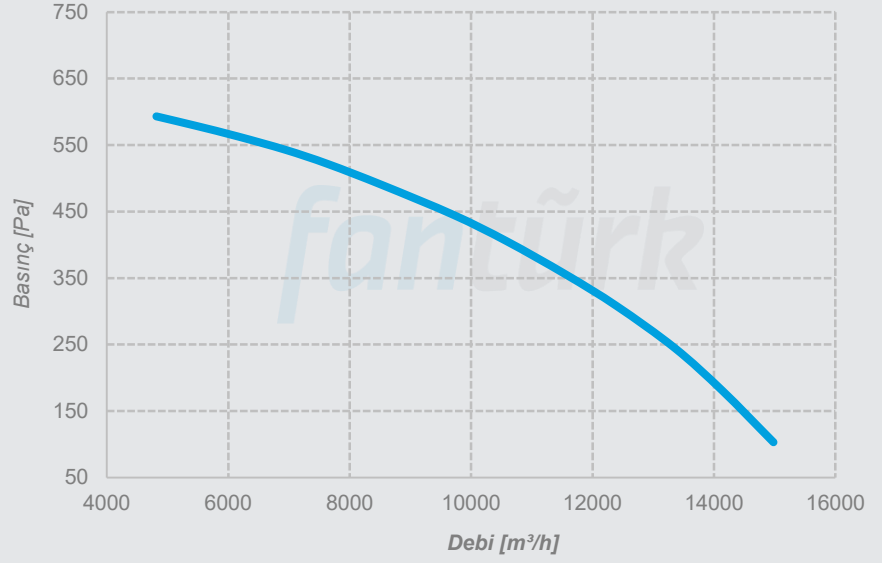

ÇTF 450/5,5

Voltaj 380 V
Frekans 50 Hz
Güç 5,5 kW
Devir 1440 d/d
Ses Seviyesi 63 dBA
Ađırlık 159 kg

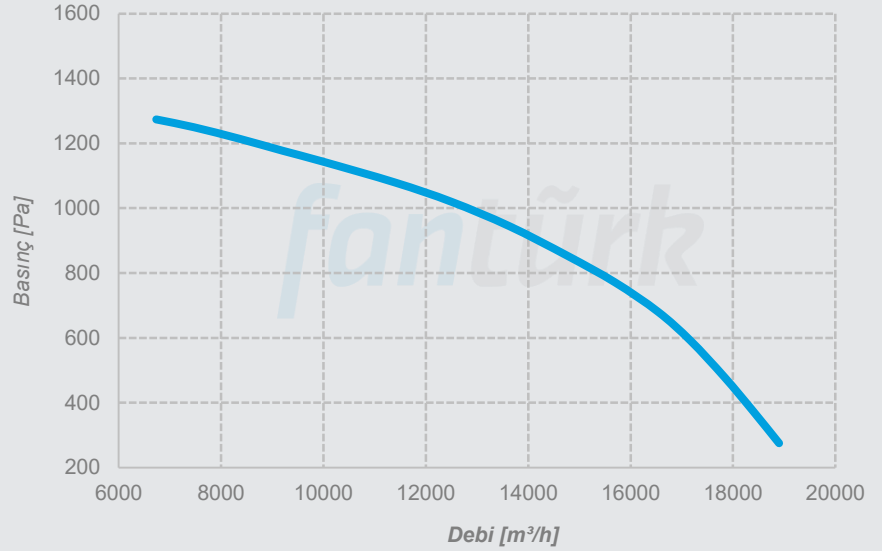

ÇTF 450/7,5

Voltaj 380 V
Frekans 50 Hz
Güç 7,5 kW
Devir 1450 d/d
Ses Seviyesi 72 dBA
Ađırlık 172 kg

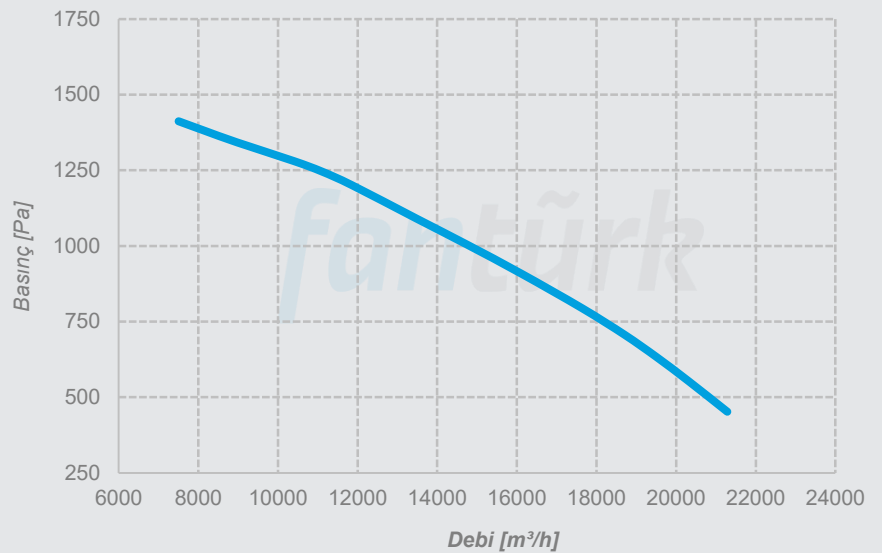

*Minareliçavuş OSB Mah. 202. Sok. No: 19 Nilüfer/Bursa Türkiye
T: 90(224)482 50 95 E: info@fanturk.com.tr*

fanturk.com.tr