



Ürün Katalođu



ECO
Kompakt
Hücreli Fan



Teknik Özellikler

ECO KOMPAKT HÜCRELİ FAN

ECO serisi hücreli fanları, ısıtma ve soğutma istenmeyen yerlerde, ortam havasını tazelemek için, kullanılacak ortam havasının özelliğine göre düşük veya yüksek emiş ve üfleme kapasitesine sahip, tam sızdırmazlığı sağlanmış, yüksek kalitede imal edilmektedir.

Gövde korozyona karşı dayanıklı yüksek kalite galvaniz çelikten imal edilir. İç yüzey tamamen 6mm kauçuk izolasyonla kaplanmıştır. Kullanılan fanlar çift emişli öne eğik sık kanatlı radyal fanlardır. Motor, fanın üzerine monte edilmiştir. Fan tahriki kayış-kaynaklı sistemdir. Bu sayede fan devri çalışma şartlarını optimum olarak karşılayacak şekilde ayarlanabilir özelliktedir.

Kullanım Alanları

İşyerleri, ofisler, kafeteryalar, marketler, restoranlar, toplantı salonları, alışveriş merkezleri, hastaneler, endüstriyel tesislerin havalandırma ihtiyacı için kullanıma uygundur.

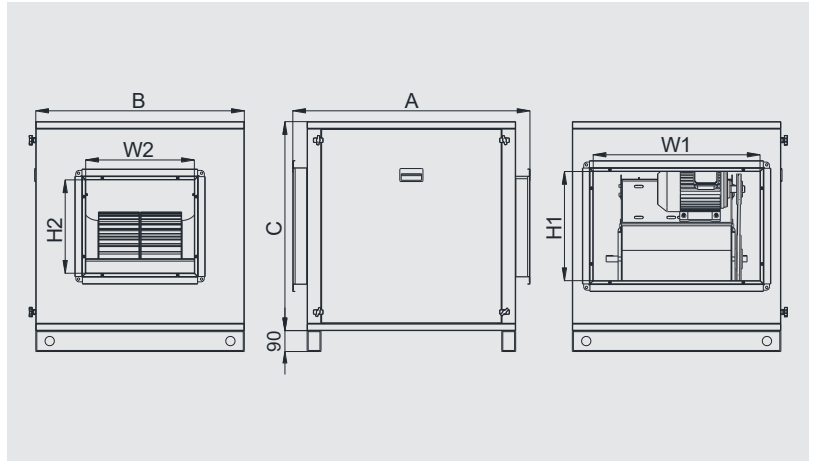
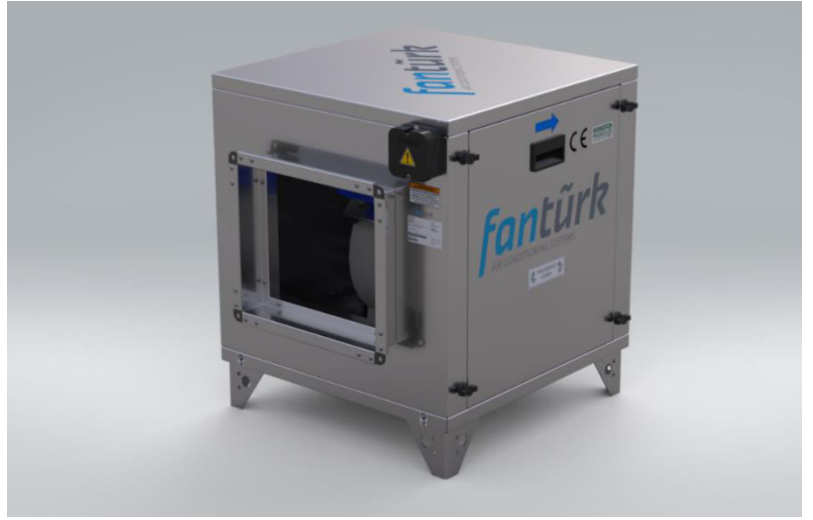

MODEL	A	B	C	Emiş Ağız Ölçüsü W1xH1	Atış Ağız Ölçüsü W2xH2	DEBİ	CİHAZ DIŞI BASINÇ	TOPLAM STATİK BASINÇ	VOLTAJ	FREKANS	GÜÇ	DEVİR	AĞIRLIK
	mm	mm	mm	mm	mm	m ³ /h	Pa	Pa	V	Hz	kW	d/d	kg
ECO-1	720	600	600	350x300	268x241	2500	270	274	380	50	0,75	1370	43
ECO-2	820	600	600	400x350	336x296	3500	400	406	380	50	1,1	1380	48
ECO-3	920	700	700	500x400	369x325	5000	320	326	380	50	1,5	1385	55
ECO-4	920	800	800	500x500	432x377	7500	300	306	380	50	2,2	1405	65
ECO-5	1020	900	900	750x500	509x439	10000	400	411	380	50	3	1405	80
ECO-6	1170	1050	1050	800x600	592x515	12500	345	355	380	50	3	1405	170
ECO-7	1170	1050	1050	800x600	592x515	15000	294	308	380	50	4	1425	174
ECO-8	1170	1050	1050	800x600	592x515	17500	380	400	380	50	5,5	1430	185

Performans Eğrileri

ECO-1

Debi 2500 m³/h
Cihaz dışı Basınç 270 Pa
Toplam Statik Basınç 274 Pa
Motor Gücü 0,75 Kw
Motor Devri 1370 d/d
Ağırlık 43 kg

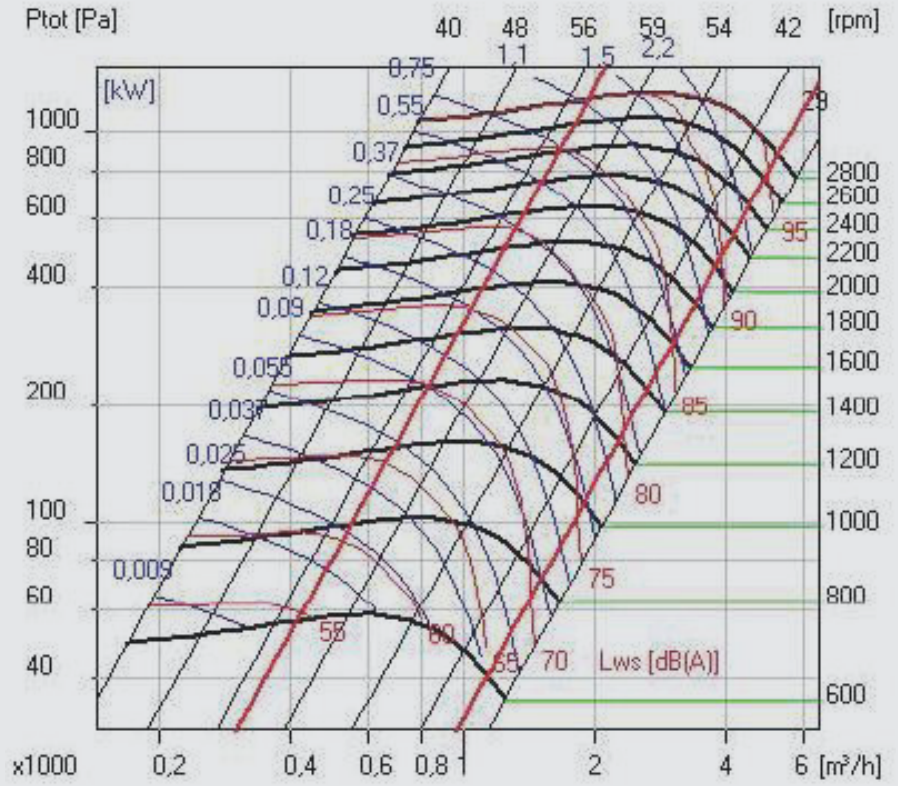

ECO-2

Debi 3500 m³/h
Cihaz dışı Basınç 400 Pa
Toplam Statik Basınç 406 Pa
Motor Gücü 1,1 Kw
Motor Devri 1380 d/d
Ağırlık 48 kg

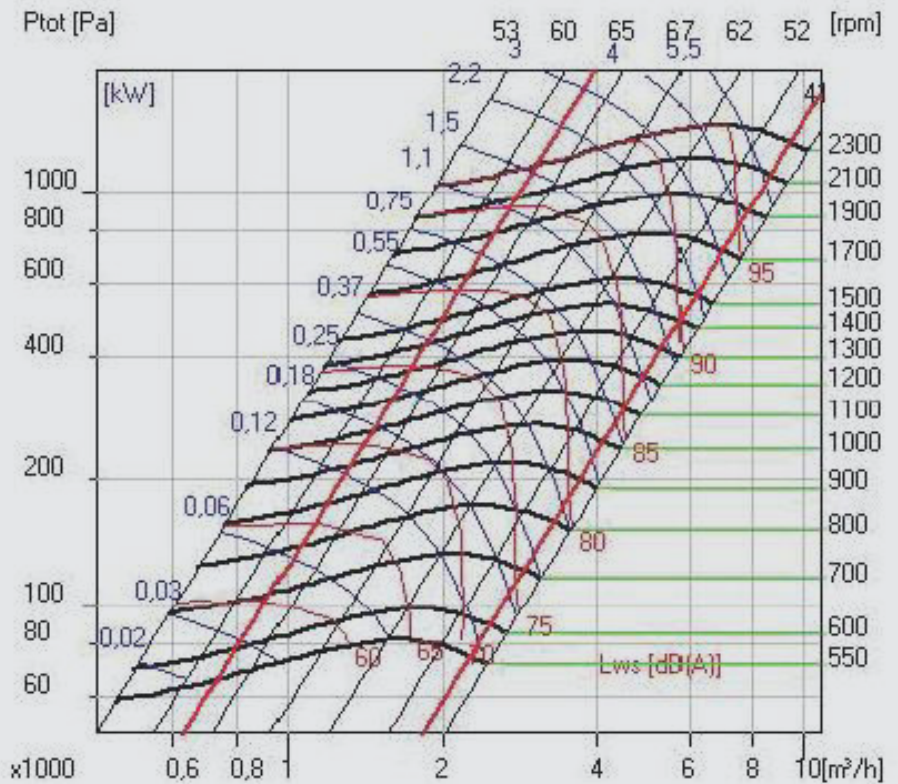

Performans Eğrileri

ECO-3

Debi 5000 m³/h
Cihaz dışı Basınç 320 Pa
Toplam Statik Basınç 326 Pa
Motor Gücü 1,5 Kw
Motor Devri 1385 d/d
Ağırlık 55 kg

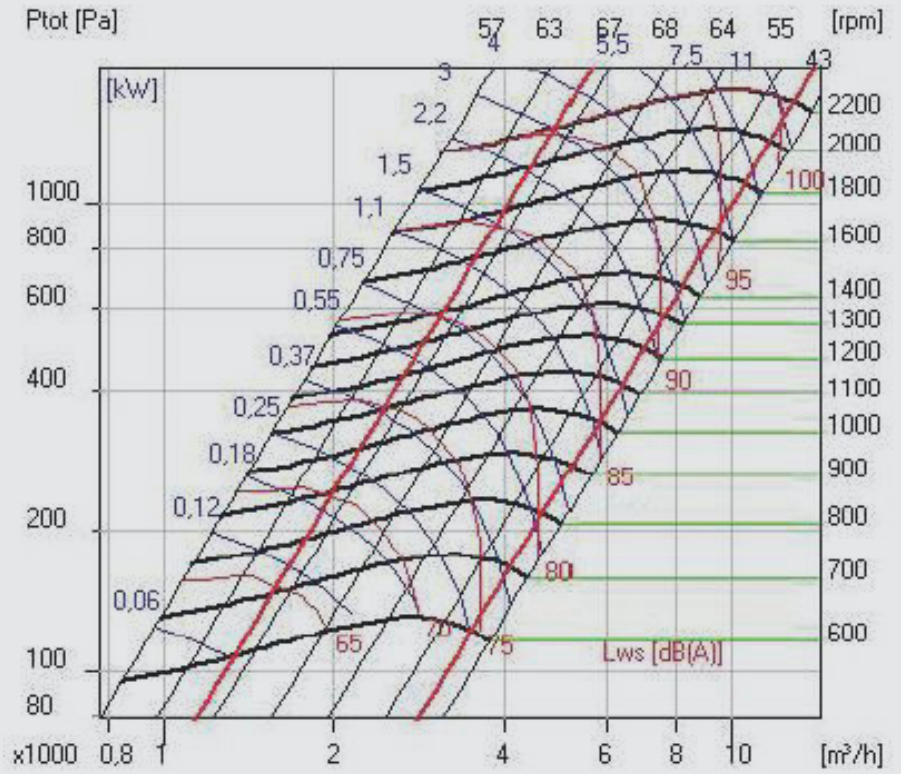

ECO-4

Debi 7500 m³/h
Cihaz dışı Basınç 300 Pa
Toplam Statik Basınç 306 Pa
Motor Gücü 2,2 Kw
Motor Devri 1405 d/d
Ağırlık 65 kg

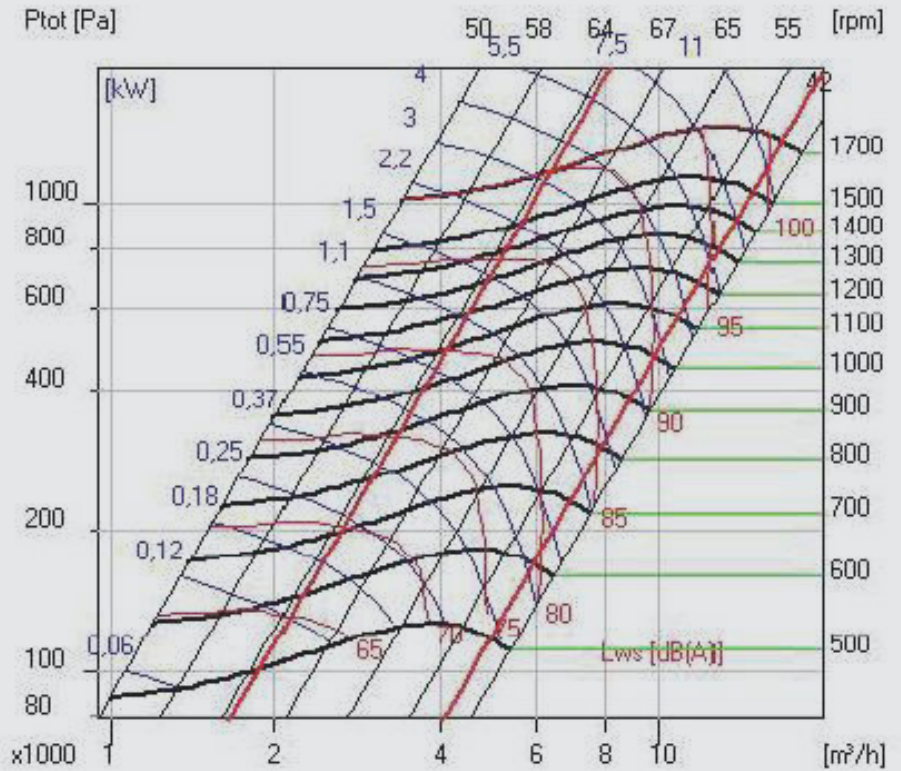

Performans Eğrileri

ECO-5

Debi 10000 m³/h
Cihaz dışı Basınç 400 Pa
Toplam Statik Basınç 411 Pa
Motor Gücü 3 Kw
Motor Devri 1405 d/d
Ağırlık 80 kg

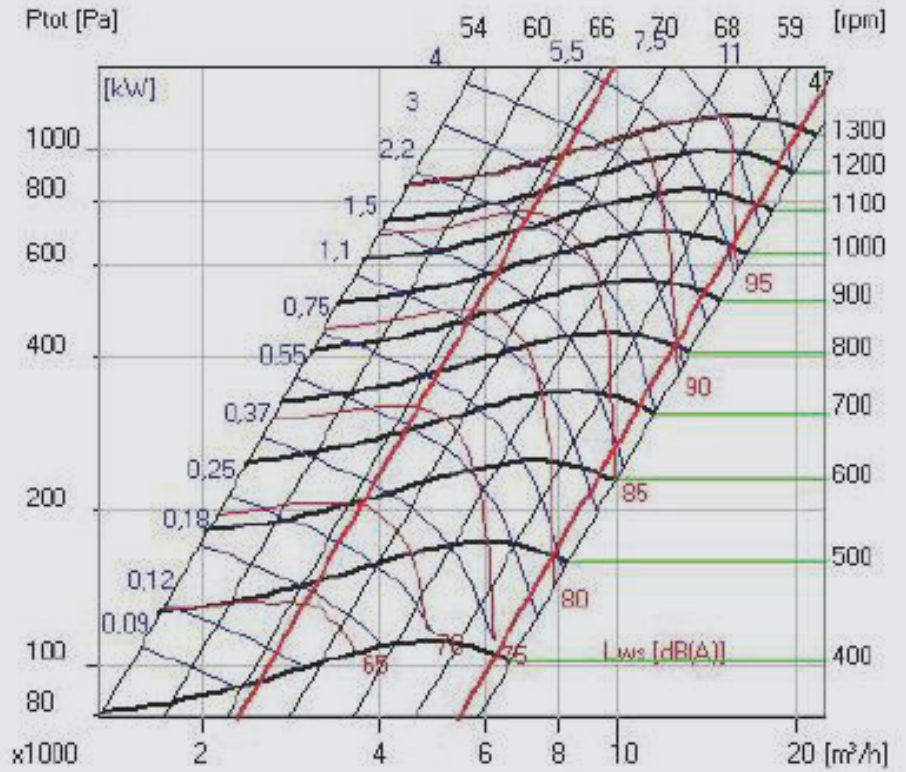

ECO-6

Debi 12500 m³/h
Cihaz dışı Basınç 345 Pa
Toplam Statik Basınç 355 Pa
Motor Gücü 3 Kw
Motor Devri 1405 d/d
Ağırlık 170 kg

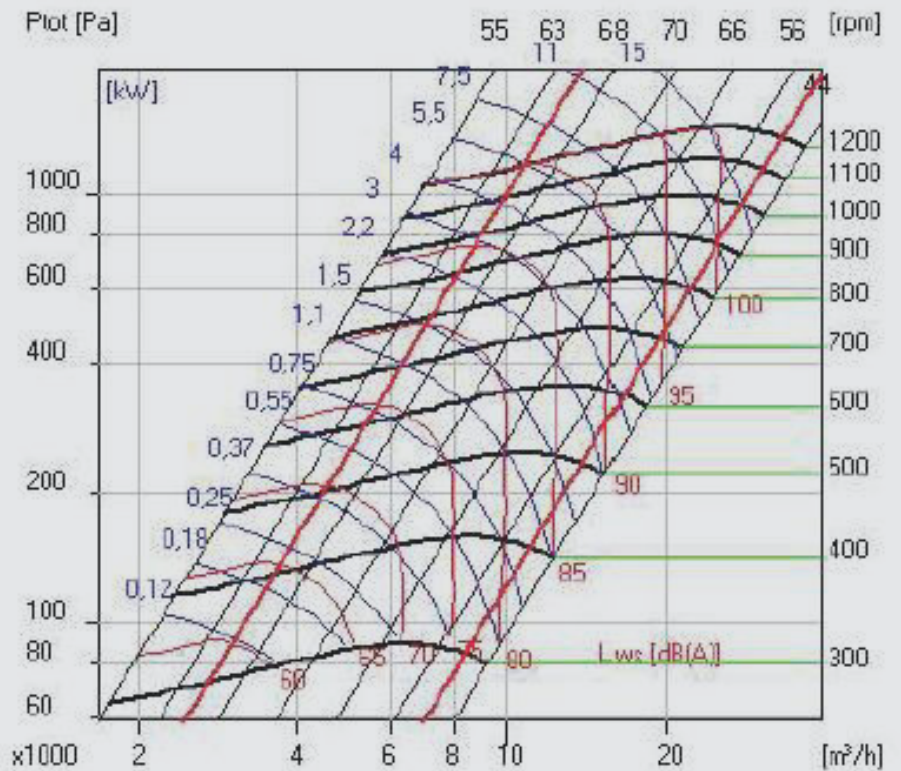

Performans Eğrileri

ECO-7

Debi 15000 m³/h
Cihaz dışı Basınç 294 Pa
Toplam Statik Basınç 308 Pa
Motor Gücü 4 Kw
Motor Devri 1425 d/d
Ağırlık 174 kg

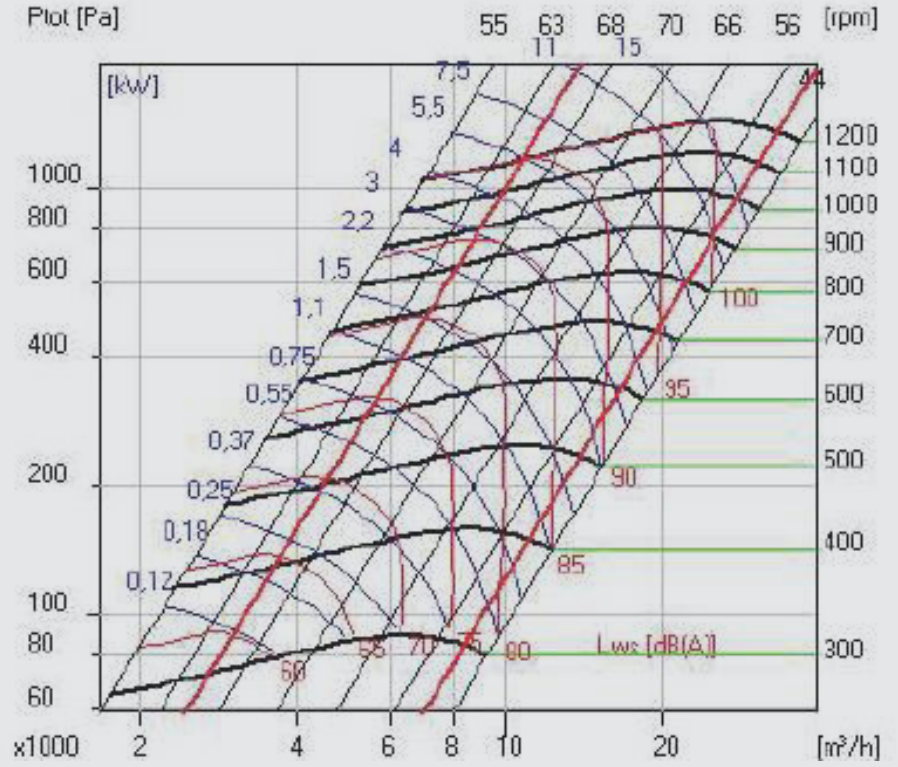

ECO-8

Debi 17500 m³/h
Cihaz dışı Basınç 380 Pa
Toplam Statik Basınç 400 Pa
Motor Gücü 5,5 Kw
Motor Devri 1430 d/d
Ağırlık 185 kg

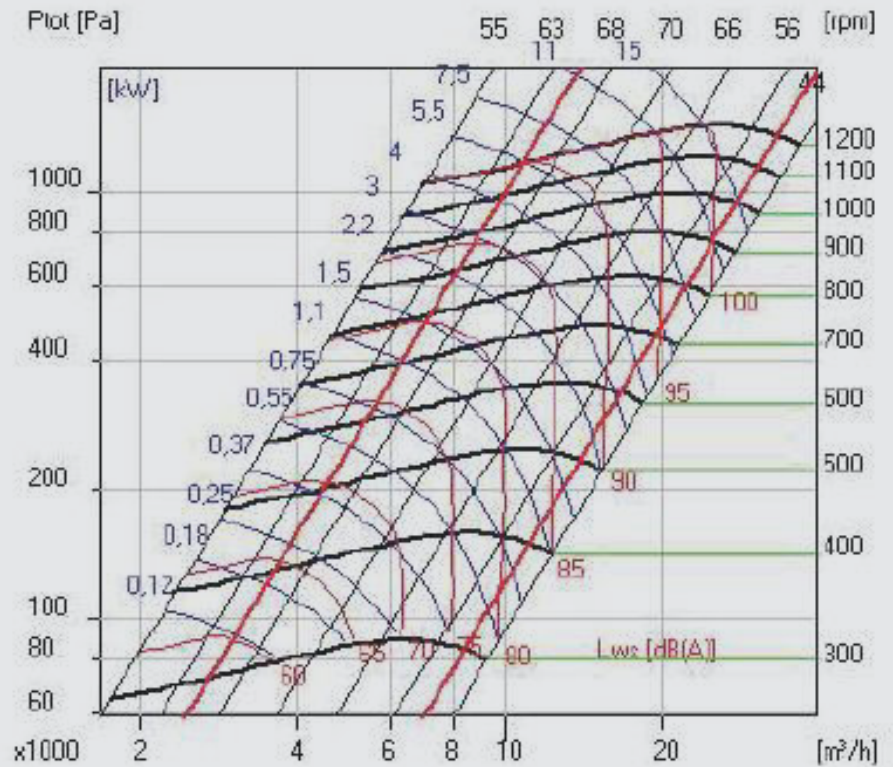

*Minareliçavuş OSB Mah. 202. Sok. No: 19 Nilüfer/Bursa Türkiye
T: 90(224)482 50 95 E: info@fanturk.com.tr*

fanturk.com.tr