

**fantürk**  
KLİMLENDİRME SİSTEMLERİ

# *M-HA Metal Yağ Filtreli Hücreli Mutfak Aspiratörü*



## Teknik Özellikler

# HÜCRELİ MUTFAK ASPIRATÖRÜ

M-HA serisi hücreli mutfak aspiratörleri, giriş bölümündeki G2 metal yağ tutucu filtre ve opsiyonel olarak ilave edilebilen elektrostatik, koku tutucu silindirik aktif karbon, granüllü ve UV filtreler sayesinde emiş yapılan havadaki yağ ve is parçacıklarını tutarak, atmosfere atılacak havanın temizlenmesini sağlar.

Hücre panelleri 50mm kalınlığında taş yüzü izoleli olup dış cidar 0,8mm boyalı sac, iç cidar ise 1mm korozyona dayanıklı yüksek kalite galvaniz çelikten imal edilir. Kullanılan fanlar direkt akuple gerbye eğik kanatlı radyal fanlardır. Motor, emiş yapılan havadan etkilenmeyecek şekilde ayrı bir hücre içerisine alınmıştır. Bu sayede motor yağlı ve sıcak havadan korunmuş olur. Böylelikle cihazın çalışma ömrü artmış ve olası yangın riski ortadan kalkmış olur.

### Kullanım Alanları

Endüstriyel mutfaklarda, restoranlarda, otellerde, alışveriş merkezlerindeki pişirme alanlarında pişirme esnasında çıkan sıcak, yağlı havanın egzoz edilmesinde kullanılır.

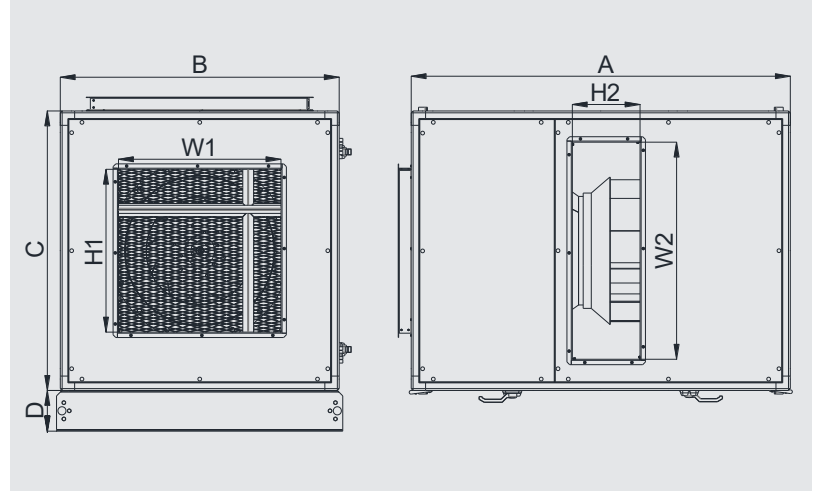

MODEL	A	B	C	D	Emiş Ağız Ölçüsü W1xH1	Atış Ağız Ölçüsü W2xH2	DEBİ	VOLTAJ	FREKANS	GÜÇ	AKIM	DEVİR	AĞIRLIK
	mm	mm	mm	mm	mm	mm	m <sup>3</sup> /h	V	Hz	kW	A	d/d	kg
M-HA 250	1050	720	720	150	400x400	350x200	3000	380	50	0,37	1,2	1360	115
M-HA 280	1050	720	720	150	400x400	350x200	5000	380	50	0,55	1,6	1370	128
M-HA 315	1300	1030	720	150	600x450	600x200	7500	380	50	1,1	2,6	1390	180
M-HA 355	1400	1030	1030	150	600x600	800x250	10000	380	50	2,2	5,2	1420	235
M-HA 400	1400	1030	1030	150	600x600	800x250	15000	380	50	4	8,2	1430	260
M-HA 450 A	1710	1340	1340	150	1280x800	900x400	17500	380	50	5,5	11,2	1440	385
M-HA 450 B	1710	1340	1340	150	1280x800	900x400	20000	380	50	7,5	15,4	1450	400

## Performans Eđrileri

### M-HA 250

Voltaj 380 V  
Frekans 50 Hz  
Güç 0,37 kW  
Devir 1360 d/d  
Ađırlık 115 kg

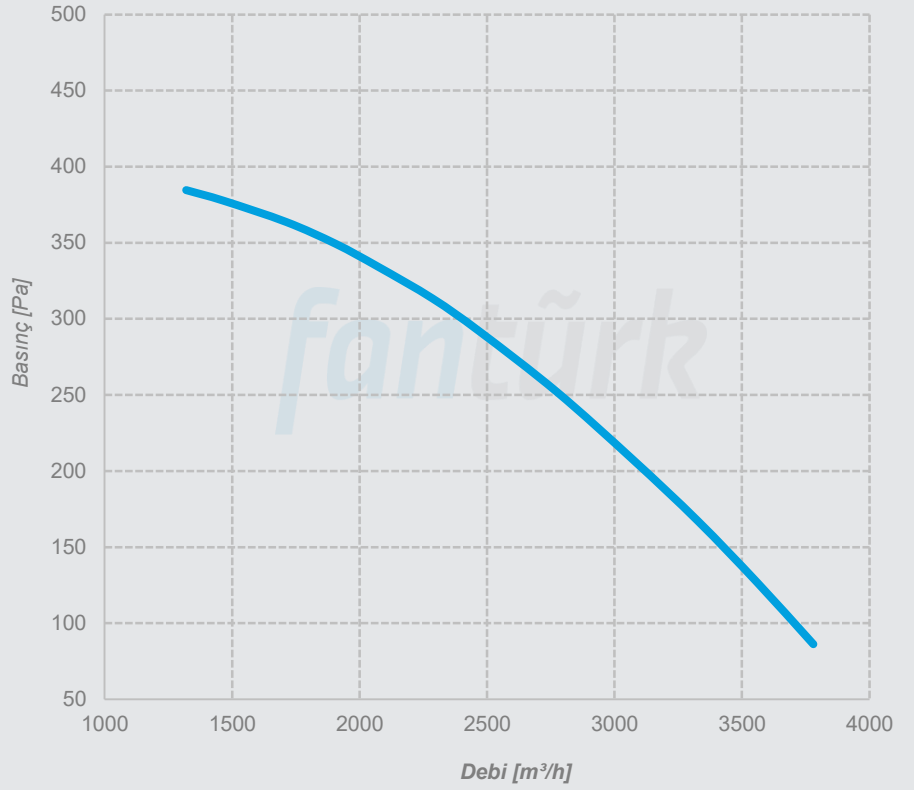

### M-HA 280

Voltaj 380 V  
Frekans 50 Hz  
Güç 0,55 kW  
Devir 1370 d/d  
Ađırlık 128 kg

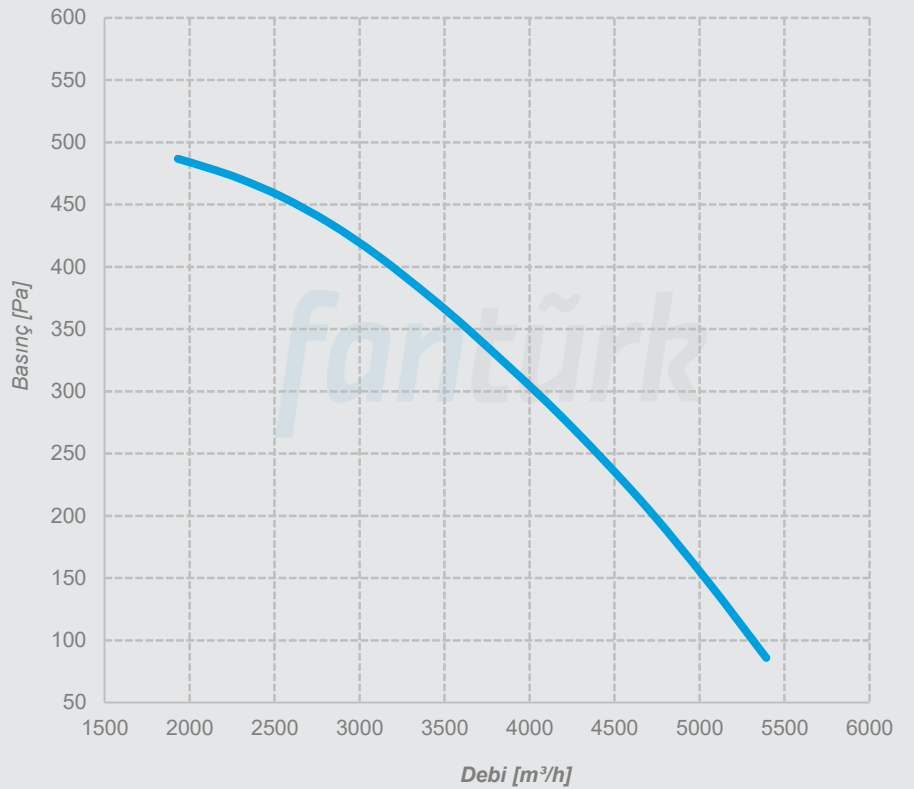

## Performans Eğrileri

### M-HA 315

Voltaj 380 V  
Frekans 50 Hz  
Güç 1,1 kW  
Devir 1390 d/d  
Ağırlık 180 kg

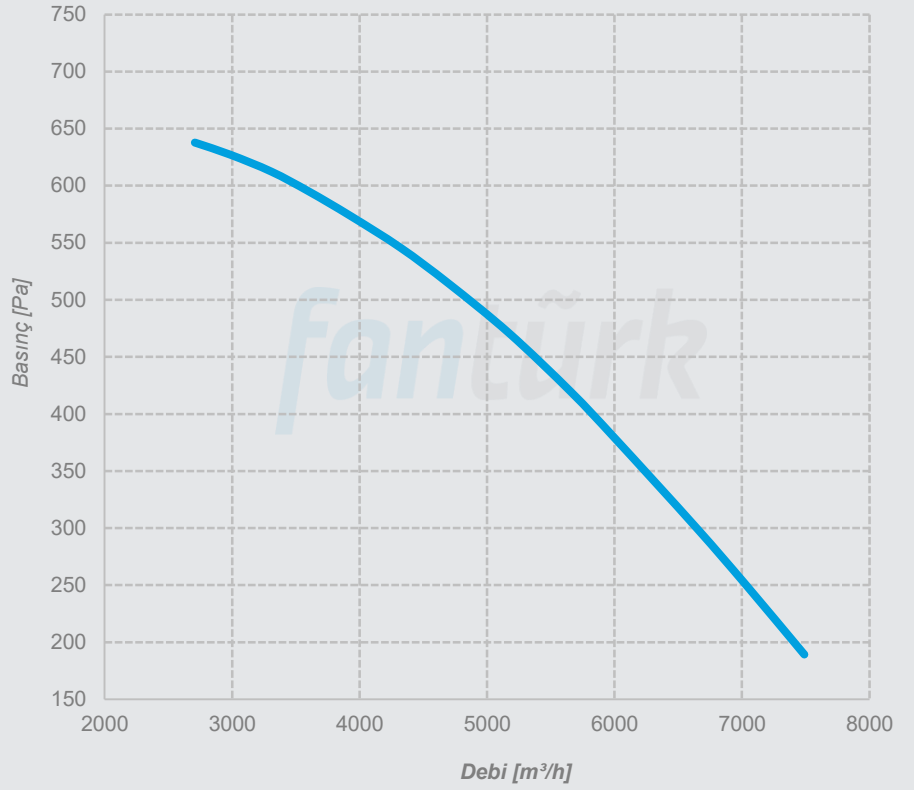

### M-HA 355

Voltaj 380 V  
Frekans 50 Hz  
Güç 2,2 kW  
Devir 1420 d/d  
Ağırlık 235 kg

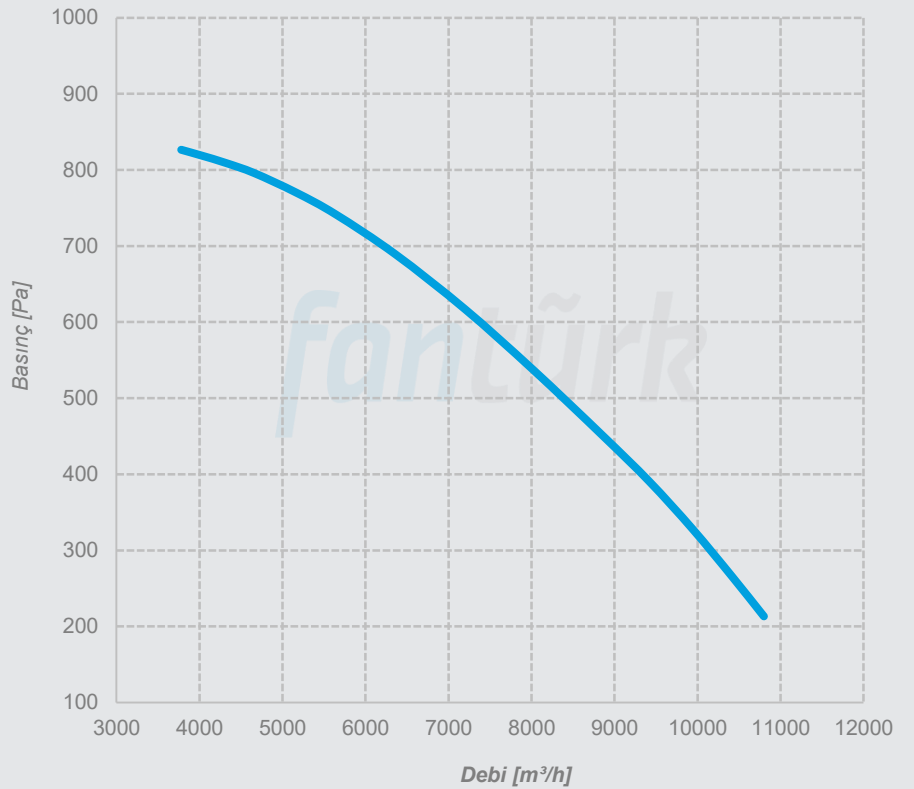

## Performans Eğrileri

### M-HA 400

Voltaj 380 V  
Frekans 50 Hz  
Güç 4 kW  
Devir 1430 d/d  
Ağırlık 260 kg

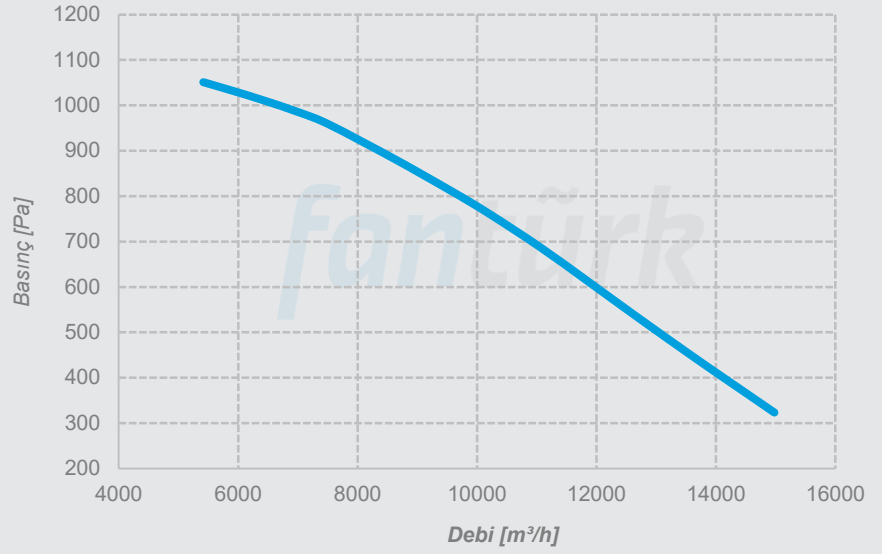

### M-HA 450 A

Voltaj 380 V  
Frekans 50 Hz  
Güç 5,5 kW  
Devir 1440 d/d  
Ağırlık 385 kg

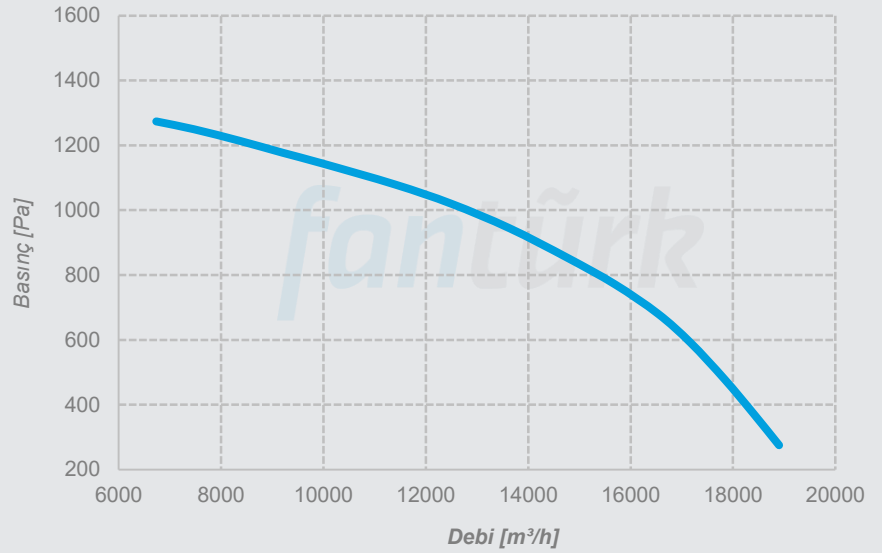

### M-HA 450 B

Voltaj 380 V  
Frekans 50 Hz  
Güç 7,5 kW  
Devir 1450 d/d  
Ağırlık 450 kg

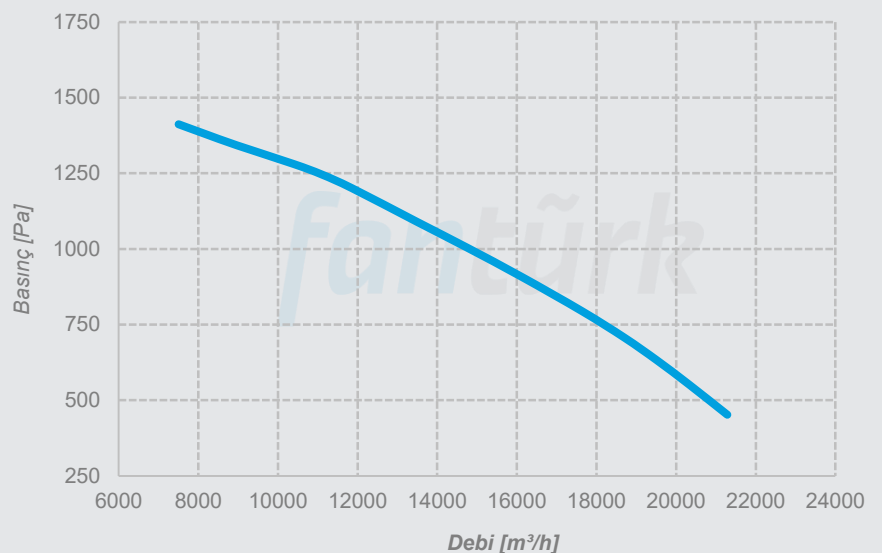

*Minareliçavuş OSB Mah. 202. Sok. No: 19 Nilüfer/Bursa Türkiye  
T: 90(224)482 50 95 E: info@fanturk.com.tr*

*fanturk.com.tr*