

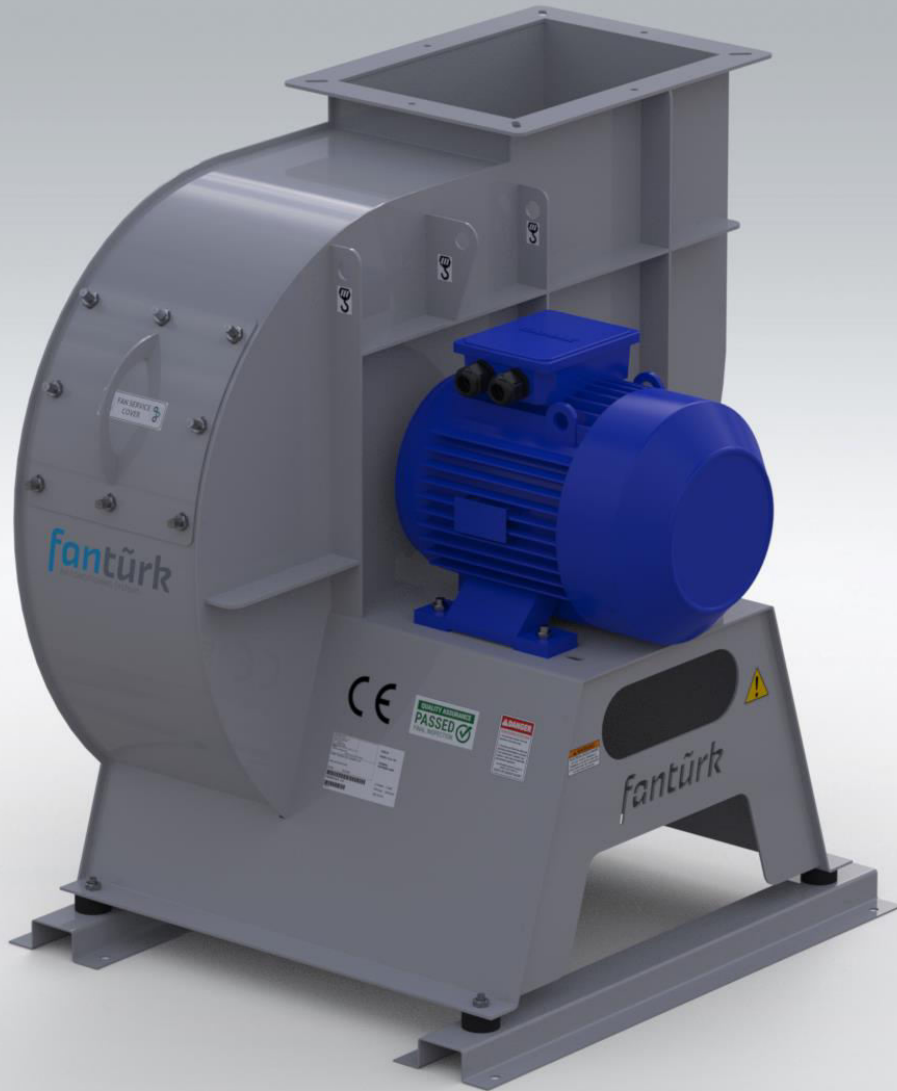

Ürün Katalođu

fantürk
İKLİMLENDİRME SİSTEMLERİ

OBF *Orta Basınçlı* *Salyangoz Fan*



Teknik Özellikler

OBF SERİSİ SALYANGOZ FAN

OBF serisi, tek emişli yüksek verimli salyangoz fanlardır. Emiş yapılan akışkanın maksimum sıcaklığı 120°C olmalıdır. Daha yüksek sıcaklıkta çalışma için fan imalatında bazı tadilatlar yapılması gerekir.

Gövde S235 çelikten imal edilmiş olup tüm yüzeyler korozyona karşı dayanıklı epoksi boya ile kaplanmaktadır. Korozif ve yüksek sıcaklık ortamları için paslanmaz çelikten imal edilebilir. Fan tahriki kayış-kaynaklı, direkt akuple veya kaplinli sistem seçilebilir.

Opsiyonel olarak Ex-Proof özellikli olarak imal edilebilir.

Kullanım Alanları

Tozlu hava emişlerinde, havalandırma, kurutma, mekanik çekme, toz, talaş veya zehirli gaz sistemlerinin olduğu her türlü havalandırma sistemlerinde kullanılmaya uygundur.

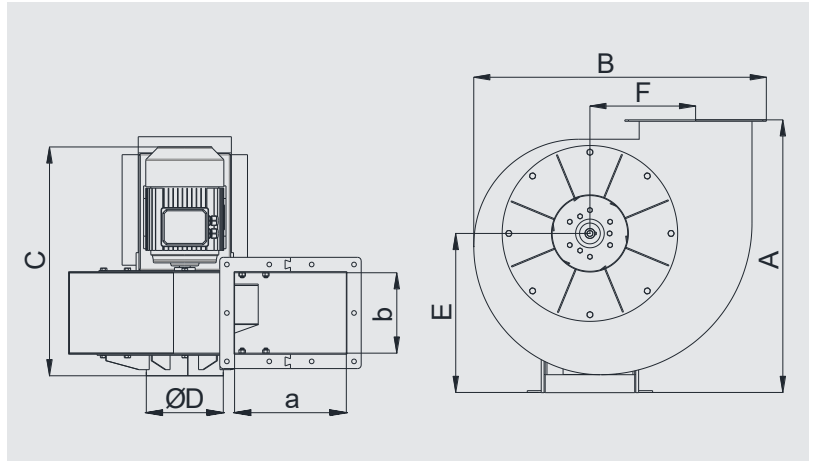
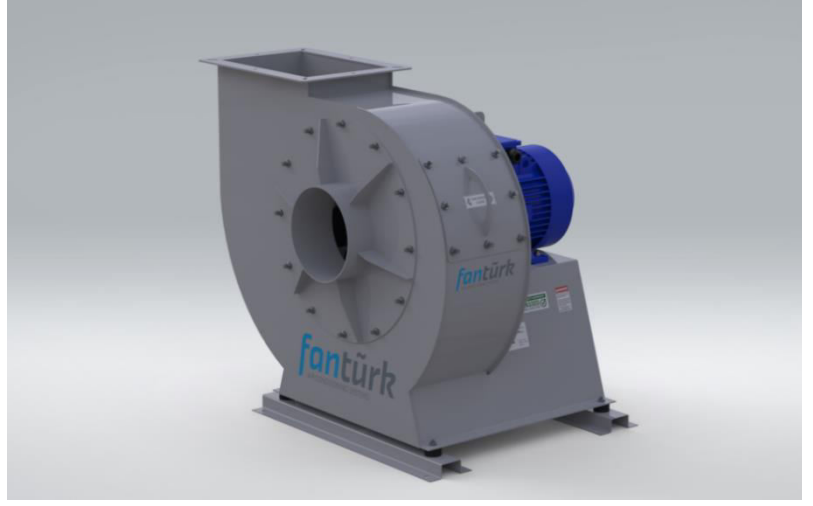

MODEL	A	B	C	Emiş Ağızı	Atış Ağızı	E	F	VOLTAJ	FREKANS	GÜÇ	AKIM	DEVİR	SES SEVİYESİ	AĞIRLIK
	mm	mm	mm	ØD	a x b									
OBF 100	415	405	345	105	140X100	243	135	380	50	0,18	0,8	2820	62	19
OBF 140	520	515	415	120	200x140	316	175	380	50	0,37	1,2	2800	65	27
OBF 160	520	580	445	155	225x160	294	205	380	50	0,55	1,6	2780	68	31
OBF 180	580	640	490	160	250x180	341	225	380	50	1,1	2,8	2900	72	46
OBF 200	665	720	545	215	275x200	389	263	380	50	2,2	5,7	2900	73	62
OBF 224	760	815	635	215	315x225	443	295	380	50	4	9	2910	77	79
OBF 250	815	905	720	235	355x250	479	327	380	50	7,5	15,2	2910	82	115
OBF 280	890	1015	905	265	400x280	519	370	380	50	11	22	2945	84	166
OBF 315	975	1145	910	320	450x315	580	407	380	50	18,5	35,6	2930	87	211

Atış Pozisyonları



Salyangoz fan atış pozisyonu sipariş esnasında mutlaka belirtilmelidir.

Atış pozisyonunu belirlemek için, motor tarafından bakarken aşağıdaki seçeneklerden en uygun olanı seçilir.

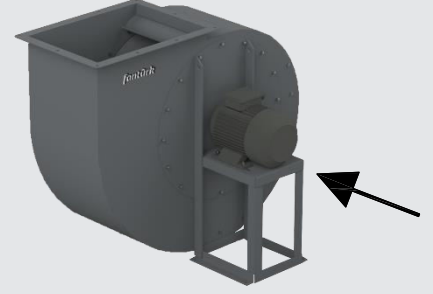

Saat Yönü Tersi	TR Üst Sağ	TR45 Üst Sağ 45°	LT Sol Yan Üst	LT45 Sol Yan Üst 45°
	BL Alt Sol	BL45 Alt Sol 45°	RB Sağ Yan Alt	RB45 Sağ Yan Alt 45°
	TL Üst Sol	TL45 Üst Sol 45°	RT Sağ Yan Üst	RT45 Sağ Yan Üst 45°
	BR Alt Sağ	BR45 Alt Sağ 45°	LB Sol Yan Alt	LB45 Sol Yan Alt 45°
Saat Yönü	TR Üst Sağ	TR45 Üst Sağ 45°	LT Sol Yan Üst	LT45 Sol Yan Üst 45°
	BL Alt Sol	BL45 Alt Sol 45°	RB Sağ Yan Alt	RB45 Sağ Yan Alt 45°
	TL Üst Sol	TL45 Üst Sol 45°	RT Sağ Yan Üst	RT45 Sağ Yan Üst 45°
	BR Alt Sağ	BR45 Alt Sağ 45°	LB Sol Yan Alt	LB45 Sol Yan Alt 45°

Performans Eğrileri

OBF 100/0,18

Voltaj 380 V
Frekans 50 Hz
Güç 0,18 kW
Devir 2820 d/d
Ses Seviyesi 62 dBA
Ağırlık 19 kg

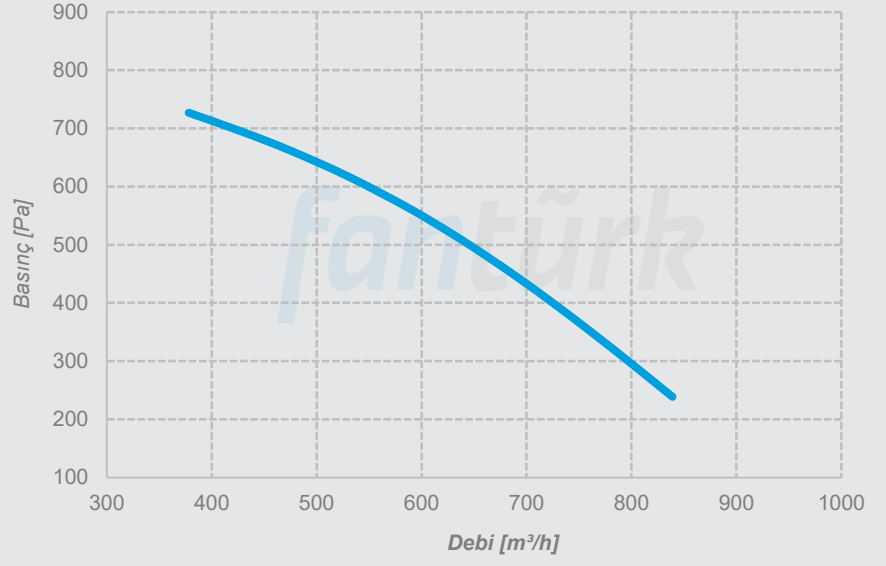

OBF 140/0,37

Voltaj 380 V
Frekans 50 Hz
Güç 0,37 kW
Devir 2800 d/d
Ses Seviyesi 65 dBA
Ağırlık 27 kg

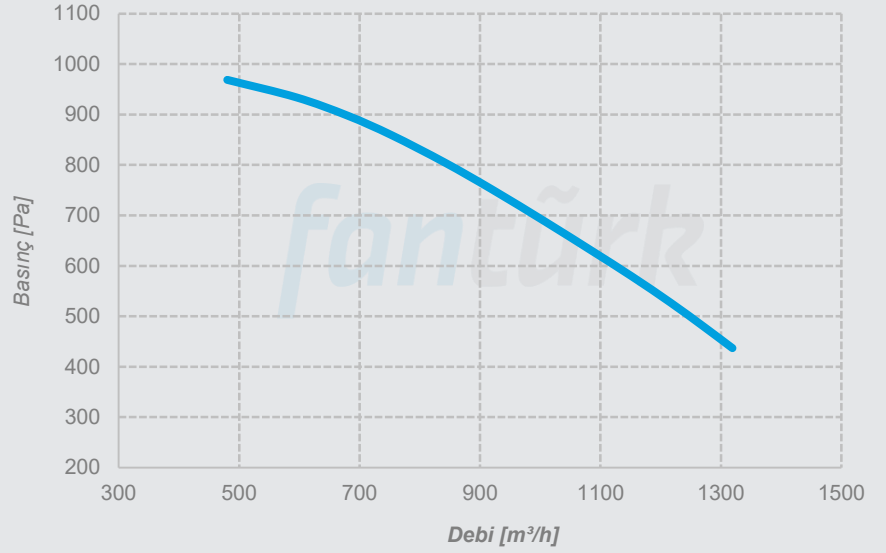

OBF 160/0,55

Voltaj 380 V
Frekans 50 Hz
Güç 0,55 kW
Devir 2780 d/d
Ses Seviyesi 68 dBA
Ağırlık 31 kg

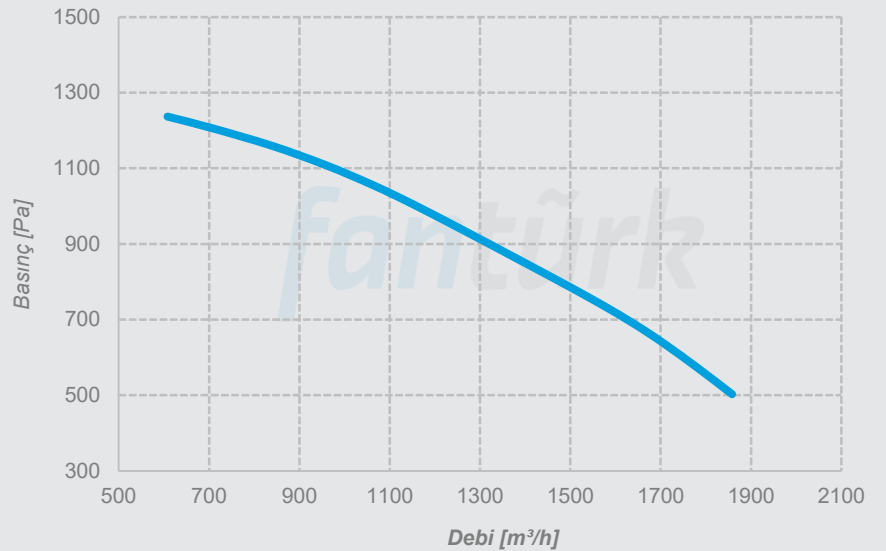

Performans Eđrileri

OBF 180/1,1

Voltaj 380 V
Frekans 50 Hz
Güç 1,1 kW
Devir 2900 d/d
Ses Seviyesi 72 dBA
Ađırlık 46 kg

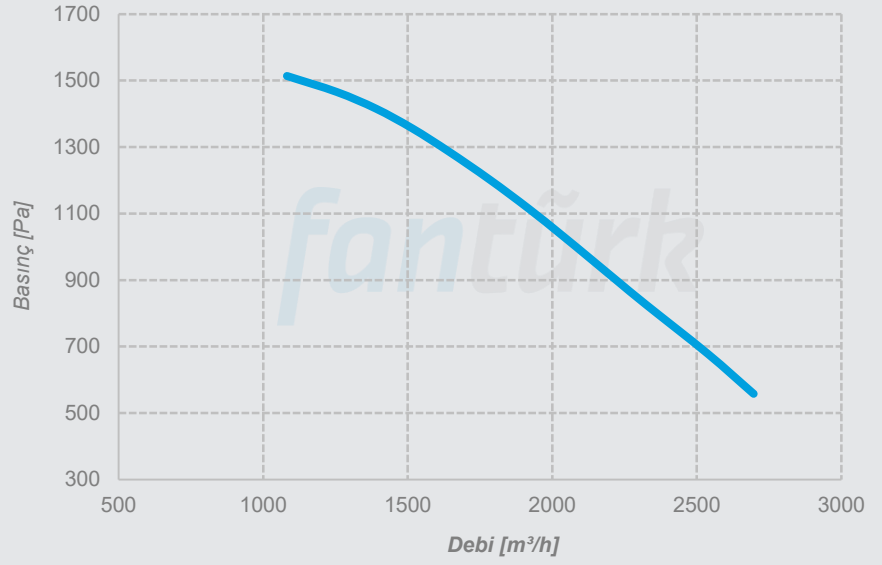

OBF 200/2,2

Voltaj 380 V
Frekans 50 Hz
Güç 2,2 kW
Devir 2900 d/d
Ses Seviyesi 73 dBA
Ađırlık 62 kg

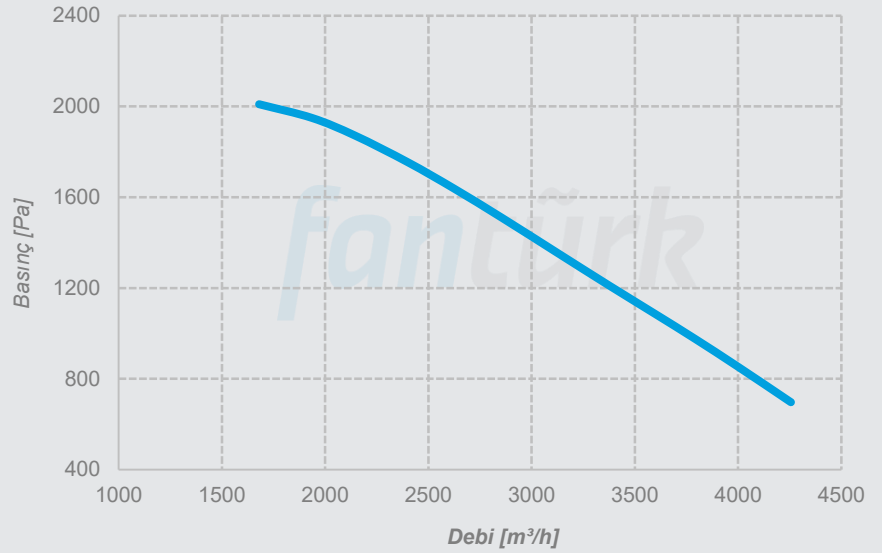

OBF 224/4

Voltaj 380 V
Frekans 50 Hz
Güç 4 kW
Devir 2910 d/d
Ses Seviyesi 77 dBA
Ađırlık 79 kg

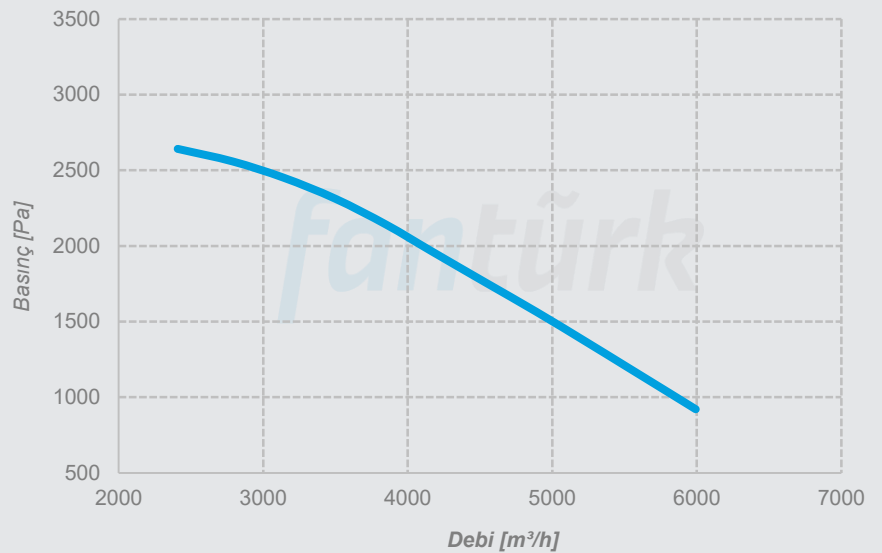

Performans Eğrileri

OBF 250/7,5

Voltaj 380 V
Frekans 50 Hz
Güç 7,5 kW
Devir 2910 d/d
Ses Seviyesi 82 dBA
Ağırlık 115 kg

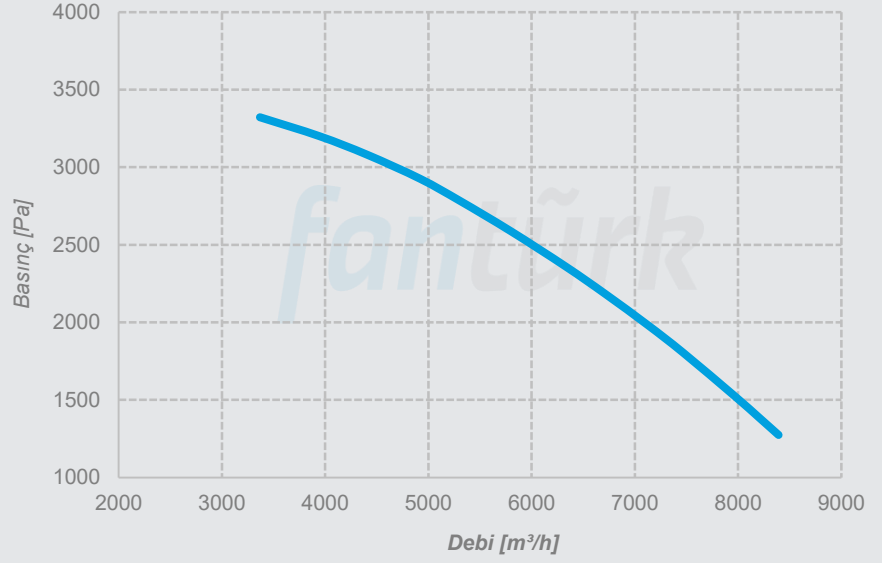

OBF 280/11

Voltaj 380 V
Frekans 50 Hz
Güç 11 kW
Devir 2945 d/d
Ses Seviyesi 62 dBA
Ağırlık 166 kg

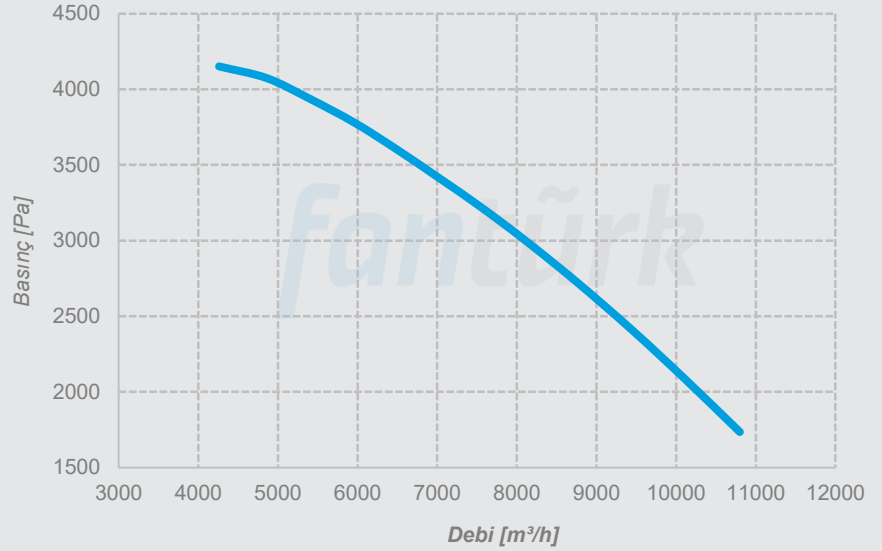

OBF 315/18,5

Voltaj 380 V
Frekans 50 Hz
Güç 18,5 kW
Devir 2930 d/d
Ses Seviyesi 87 dBA
Ağırlık 211 kg

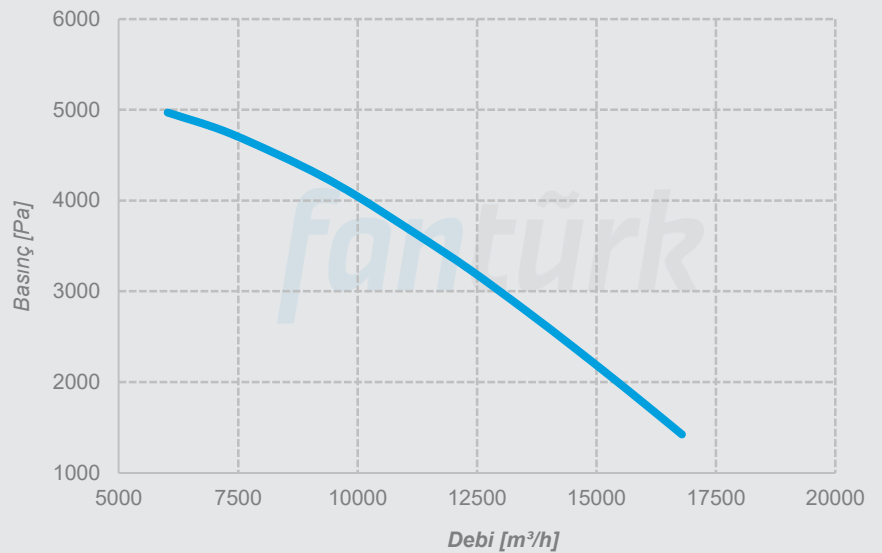

*Minareliçavuş OSB Mah. 202. Sok. No: 19 Nilüfer/Bursa Türkiye
T: 90(224)482 50 95 E: info@fanturk.com.tr*

fanturk.com.tr