



Ürün Katalođu



ABF Alçak Basıncılı Salyangoz Fan



Teknik Özellikler

ABF SERİSİ SALYANGOZ FAN

ABF serisi, tek emişli yüksek verimli ve düşük ses seviyeli salyangoz fanlardır. Emiş yapılan akışkanın maksimum sıcaklığı 120°C olmalıdır. Daha yüksek sıcaklıkta çalışma için fan imalatında tadilatlar yapılması gerekir.

Gövde S235 çelikten imal edilmiş olup tüm yüzeyler korozyona karşı dayanıklı epoksi boya ile kaplanmaktadır. Korozif ve yüksek sıcaklık ortamları için paslanmaz çelikten imal edilebilir. Fan tahriki kayış-kaynaklı, direkt akuple veya kaplinli sistem seçilebilir.

Opsiyonel olarak Ex-Proof özellikli olarak imal edilebilir.

Kullanım Alanları

Temiz hava veya hafif tozlu hava emişlerinde, havalandırma, kurutma, mekanik çekme, zehirli gaz sistemlerinin olduğu her türlü havalandırma sistemlerinde kullanılmaya uygundur.

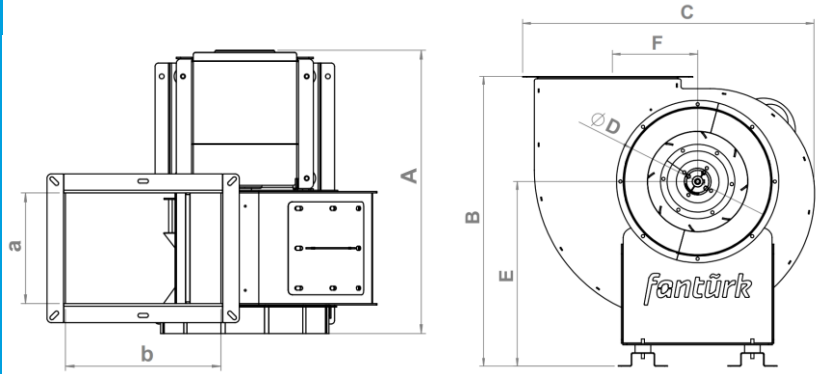
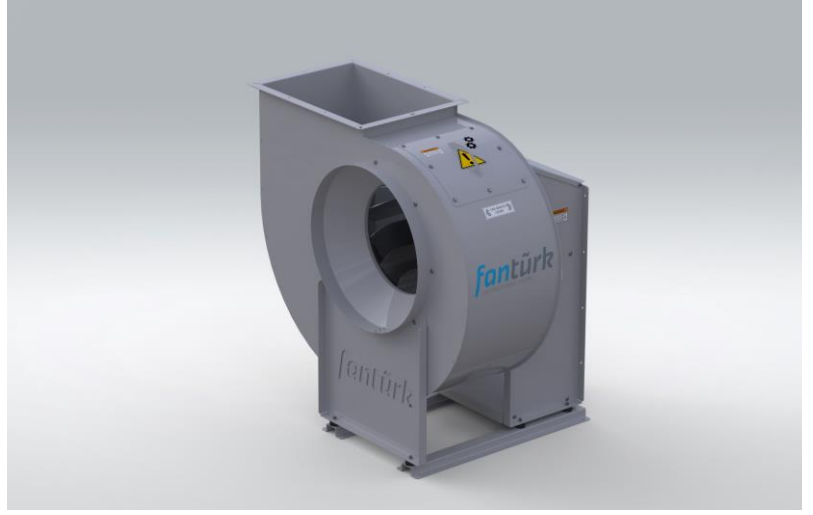

MODEL	A	B	C	Emiş Ağız Ölçüsü	Atış Ağız Ölçüsü	E	F	VOLTAJ	FREKANS	GÜÇ	AKIM	DEVİR	SES SEVİYESİ	AĞIRLIK
	mm	mm	mm	ØD	a x b									
ABF 250/0,25	640	740	745	381	250 x 352	472	230	380	50	0,25	0,9	1360	64	58
ABF 250/0,37	640							380	50	0,37	1,2	1360	65	59
ABF 250/2,2	640							380	50	2,2	4,5	2850	77	68
ABF 250/3	640							380	50	3	6	2900	78	74
ABF 280/0,55	650	830	830	422	280 x 400	510	250	380	50	0,55	1,6	1370	67	71
ABF 280/4	690							380	50	4	7,4	2900	79	86
ABF 280/5,5	725							380	50	5,5	11	2900	82	102
ABF 315/1,1	715	908	912	522	315 x 450	570	280	380	50	1,1	2,6	1390	70	94
ABF 315/7,5	765							380	50	7,5	13,6	2900	84	125
ABF 315/11	895							380	50	11	19,5	2930	85	166
ABF 355/0,37	755	1005	1040	522	355 x 500	642	328	380	50	0,37	1,2	930	60	123
ABF 355/0,55	755							380	50	0,55	1,6	930	62	124
ABF 355/2,2	755							380	50	2,2	5	1420	72	137
ABF 355/15	950							380	50	15	28,3	2935	79	204
ABF 355/18,5	950	1105	1135	568	400 x 556	702	357	380	50	18,5	34	2935	82	237
ABF 400/1,1	805							380	50	1,1	2,9	930	65	130
ABF 400/4	820							380	50	4	8,2	1430	73	151
ABF 450/2,2	920	1300	1285	644	450 x 627	840	400	380	50	2,2	5,4	950	68	181
ABF 450/5,5	920							380	50	5,5	11,2	1440	75	198
ABF 450/7,5	920							380	50	7,5	15,4	1450	76	208
ABF 500/4	970	1430	1450	728	500 x 706	880	460	380	50	4	9	960	71	246
ABF 500/11	1055							380	50	11	21	1460	78	296
ABF 500/15	1055							380	50	15	29,3	1460	79	302
ABF 560/5,5	1085	1755	1617	818	560 x 800	1173	510	380	50	5,5	12,3	950	74	315
ABF 560/7,5	1120							380	50	7,5	15	960	75	349
ABF 560/18,5	1175							380	50	18,5	34,5	1460	82	416
ABF 560/22	1175							380	50	22	42,5	1460	83	426

Atış Pozisyonları



Salyangoz fan atış pozisyonu sipariş esnasında mutlaka belirtilmelidir.

Atış pozisyonunu belirlemek için, motor tarafından bakarken aşağıdaki seçeneklerden en uygun olanı seçilir.



Saat Yönü Tersi	TR Üst Sağ	TR45 Üst Sağ 45°	LT Sol Yan Üst	LT45 Sol Yan Üst 45°
	BL Alt Sol	BL45 Alt Sol 45°	RB Sağ Yan Alt	RB45 Sağ Yan Alt 45°
	TL Üst Sol	TL45 Üst Sol 45°	RT Sağ Yan Üst	RT45 Sağ Yan Üst 45°
	BR Alt Sağ	BR45 Alt Sağ 45°	LB Sol Yan Alt	LB45 Sol Yan Alt 45°

Performans Eğrileri

ABF 250/0,25

Voltaj 380 V
Frekans 50 Hz
Güç 0,25 kW
Devir 1360 d/d
Ses Seviyesi 64 dBA
Ağırlık 58 kg

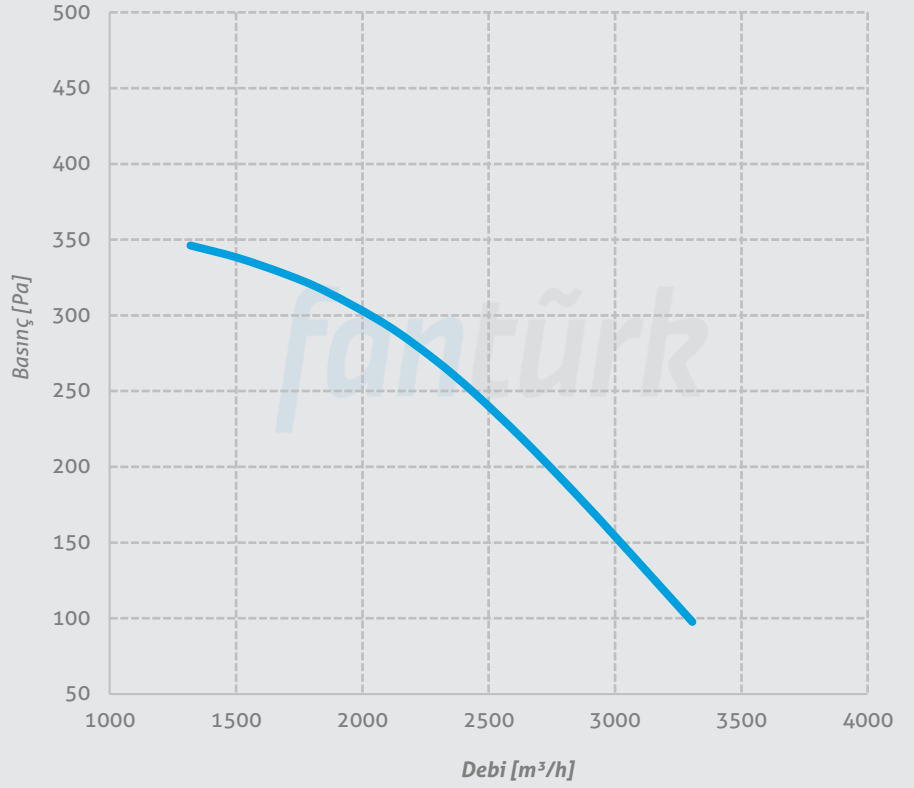

ABF 250/0,37

Voltaj 380 V
Frekans 50 Hz
Güç 0,37 kW
Devir 1360 d/d
Ses Seviyesi 65 dBA
Ağırlık 59 kg

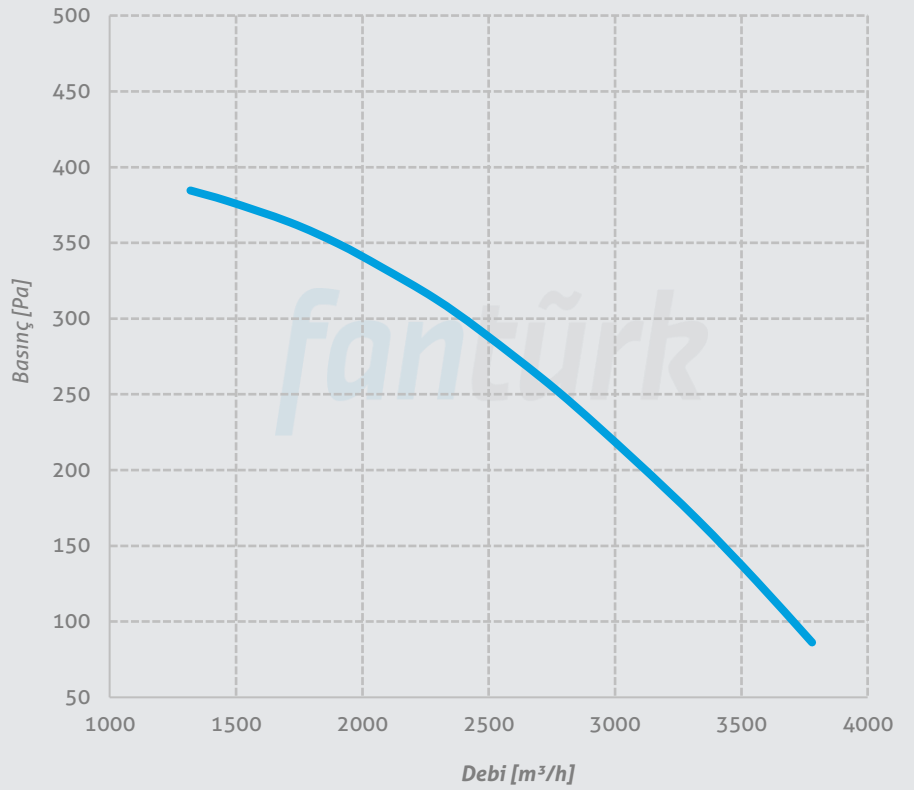

Performans Eğrileri

ABF 250/2,2

Voltaj 380 V
Frekans 50 Hz
Güç 2,2 kW
Devir 2850 d/d
Ses Seviyesi 77 dBA
Ağırlık 68 kg

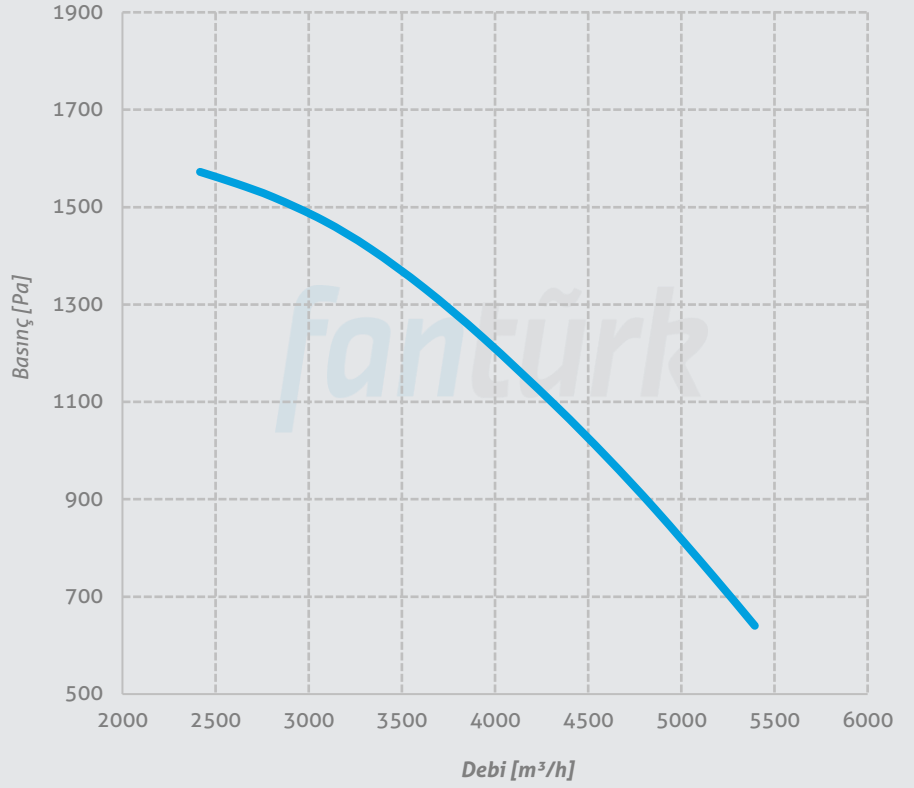

ABF 250/3

Voltaj 380 V
Frekans 50 Hz
Güç 3 kW
Devir 2900 d/d
Ses Seviyesi 78 dBA
Ağırlık 74 kg

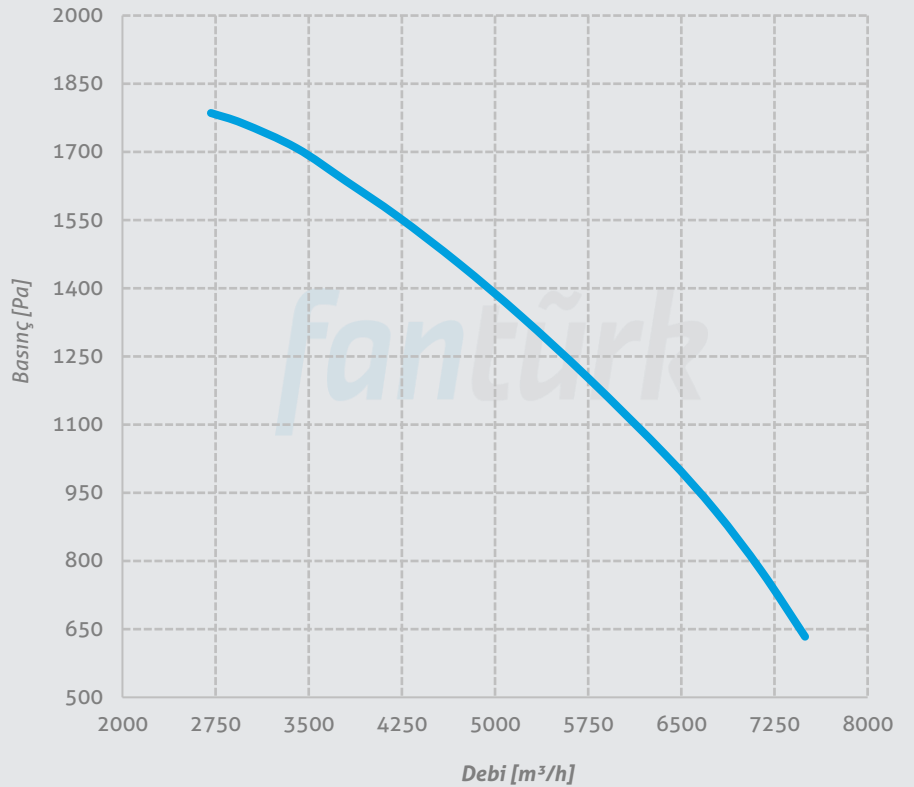

Performans Eğrileri

ABF 280/0,55

Voltaj 380 V
Frekans 50 Hz
Güç 0,55 kW
Devir 1370 d/d
Ses Seviyesi 67 dBA
Ağırlık 71 kg

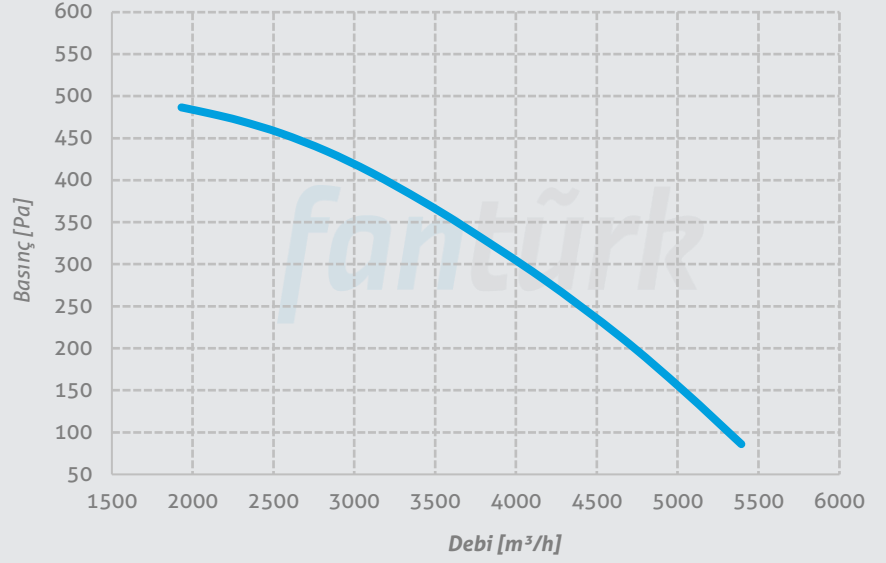

ABF 280/4

Voltaj 380 V
Frekans 50 Hz
Güç 4 kW
Devir 2900 d/d
Ses Seviyesi 79 dBA
Ağırlık 86 kg

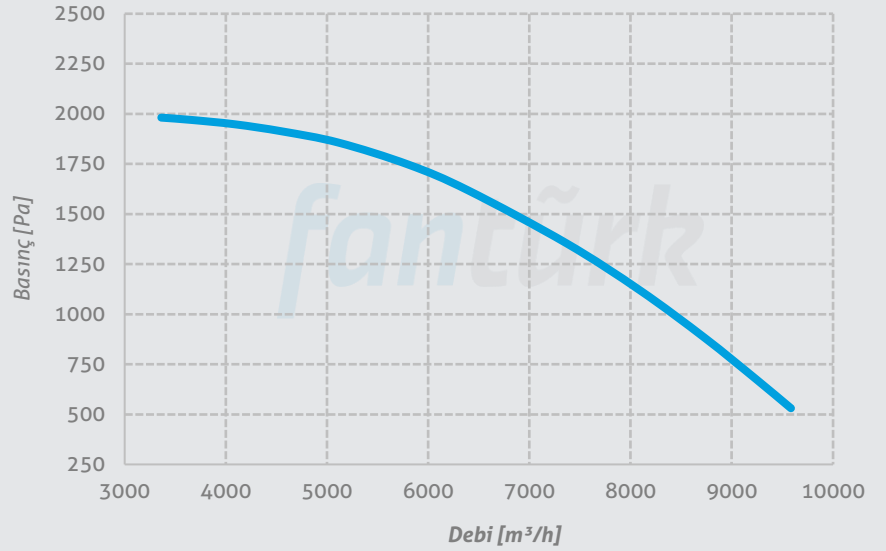

ABF 280/5,5

Voltaj 380 V
Frekans 50 Hz
Güç 5,5 kW
Devir 2900 d/d
Ses Seviyesi 82 dBA
Ağırlık 102 kg

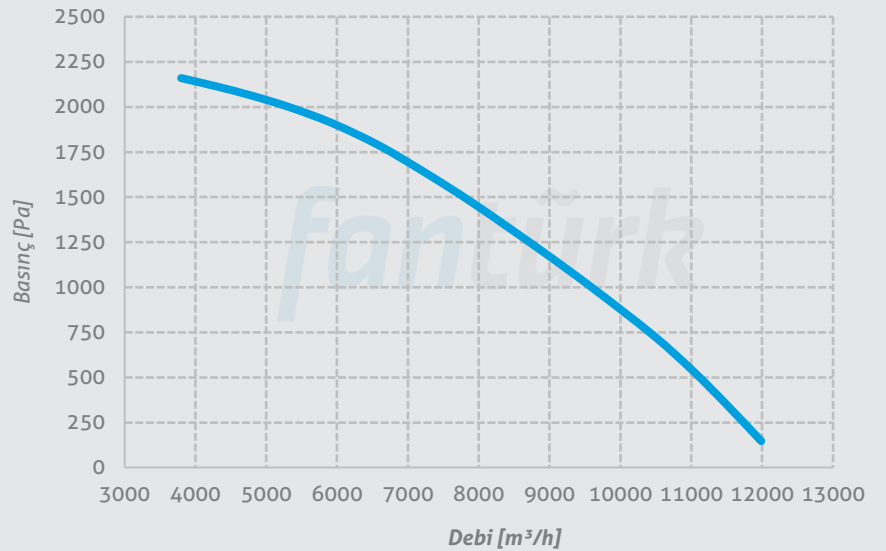

Performans Eğrileri

ABF 315/1,1

Voltaj 380 V
Frekans 50 Hz
Güç 1,1 kW
Devir 1390 d/d
Ses Seviyesi 70 dBA
Ağırlık 94 kg

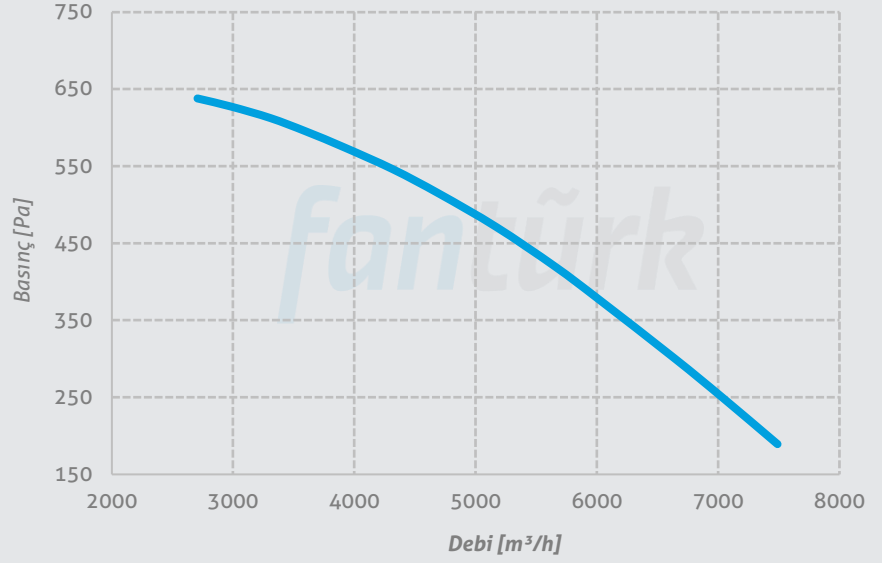

ABF 315/7,5

Voltaj 380 V
Frekans 50 Hz
Güç 7,5 kW
Devir 2900 d/d
Ses Seviyesi 84 dBA
Ağırlık 125 kg

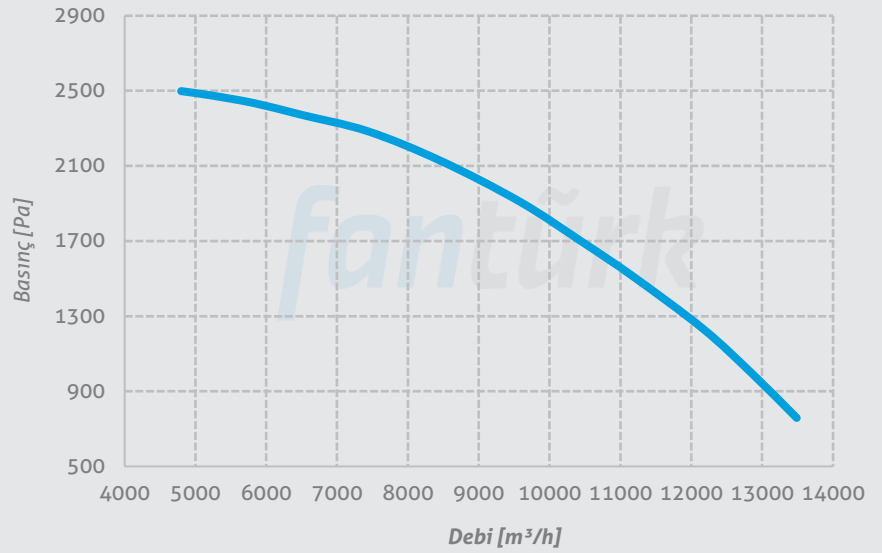

ABF 315/11

Voltaj 380 V
Frekans 50 Hz
Güç 11 kW
Devir 2930 d/d
Ses Seviyesi 85 dBA
Ağırlık 166 kg

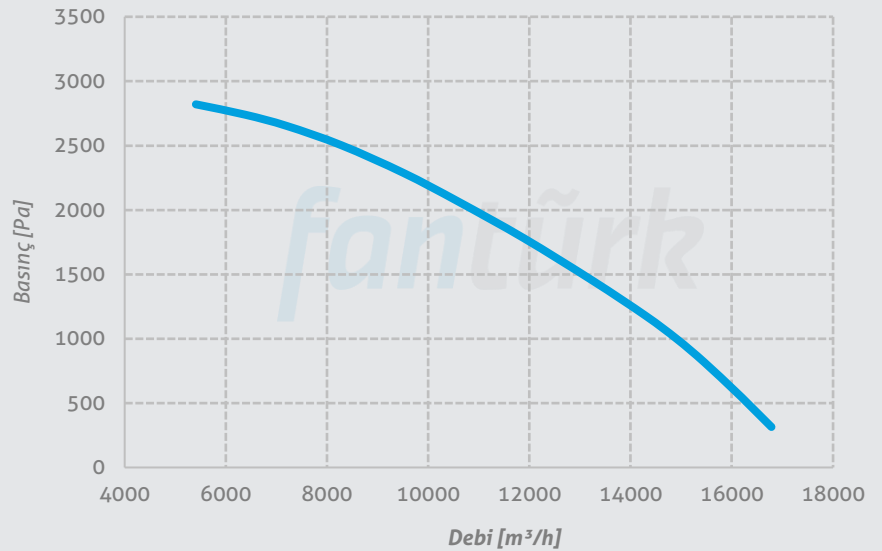

Performans Eğrileri

ABF 355/0,37

Voltaj 380 V
Frekans 50 Hz
Güç 0,37 kW
Devir 930 d/d
Ses Seviyesi 60 dBA
Ağırlık 123 kg

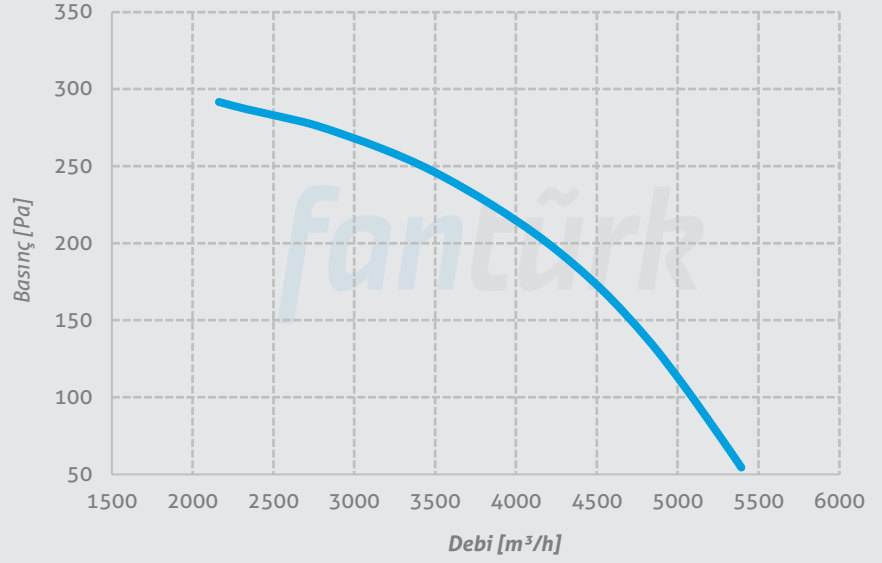

ABF 355/0,55

Voltaj 380 V
Frekans 50 Hz
Güç 0,55 kW
Devir 930 d/d
Ses Seviyesi 62 dBA
Ağırlık 124 kg

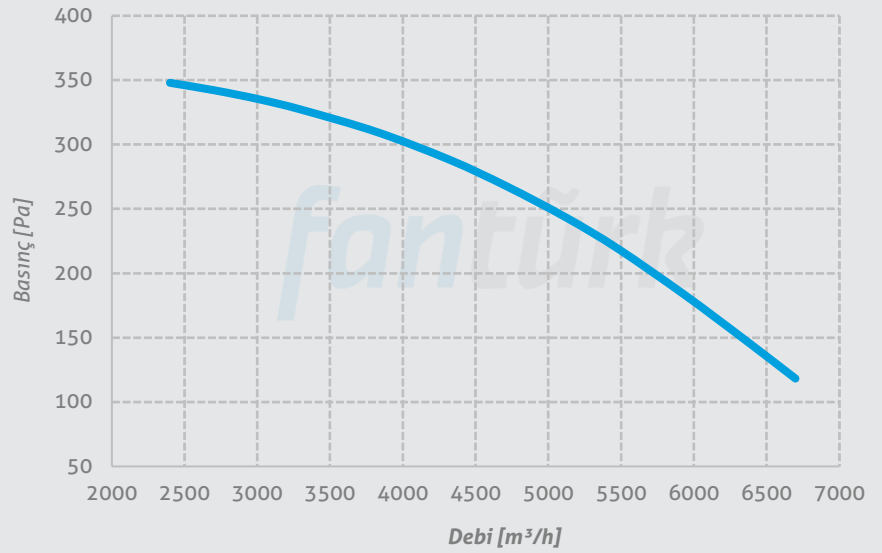

ABF 355/2,2

Voltaj 380 V
Frekans 50 Hz
Güç 2,2 kW
Devir 1420 d/d
Ses Seviyesi 72 dBA
Ağırlık 137 kg

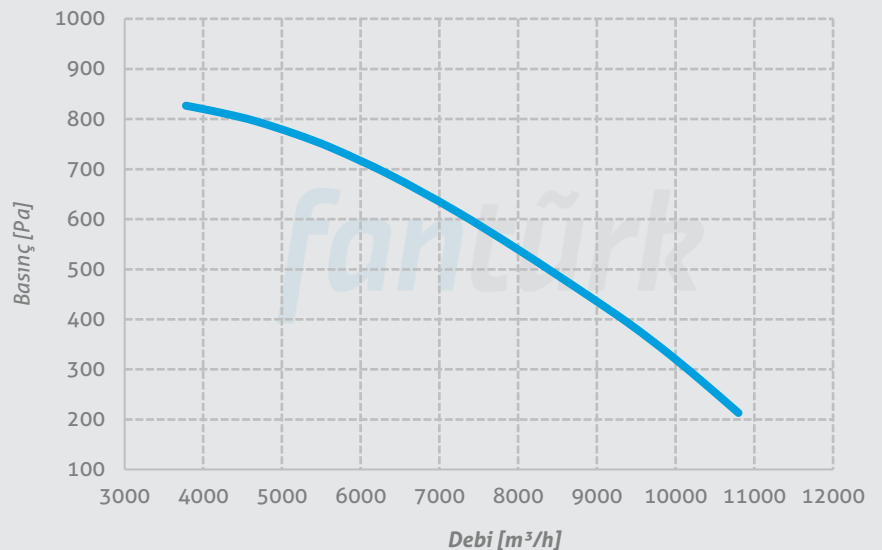

Performans Eğrileri

ABF 355/15

Voltaj 380 V
Frekans 50 Hz
Güç 15 kW
Devir 2935 d/d
Ses Seviyesi 79 dBA
Ağırlık 204 kg

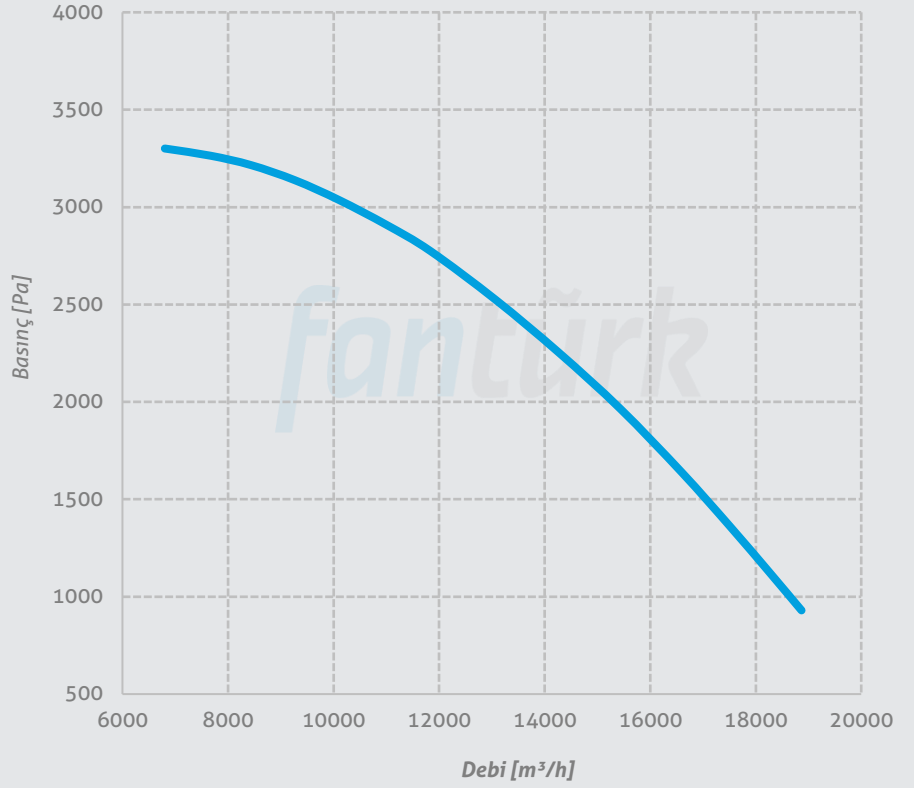

ABF 355/18,5

Voltaj 380 V
Frekans 50 Hz
Güç 18,5 kW
Devir 2935 d/d
Ses Seviyesi 82 dBA
Ağırlık 237 kg

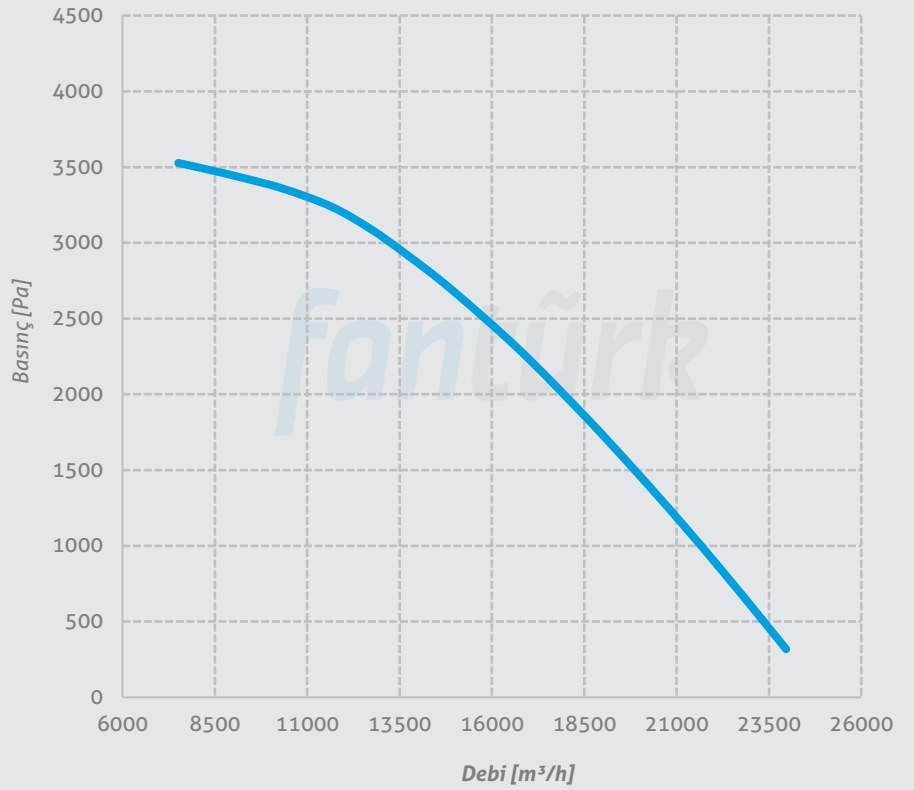

Performans Eğrileri

ABF 400/1,1

Voltaj 380 V
Frekans 50 Hz
Güç 1,1 kW
Devir 930 d/d
Ses Seviyesi 65 dBA
Ağırlık 130 kg

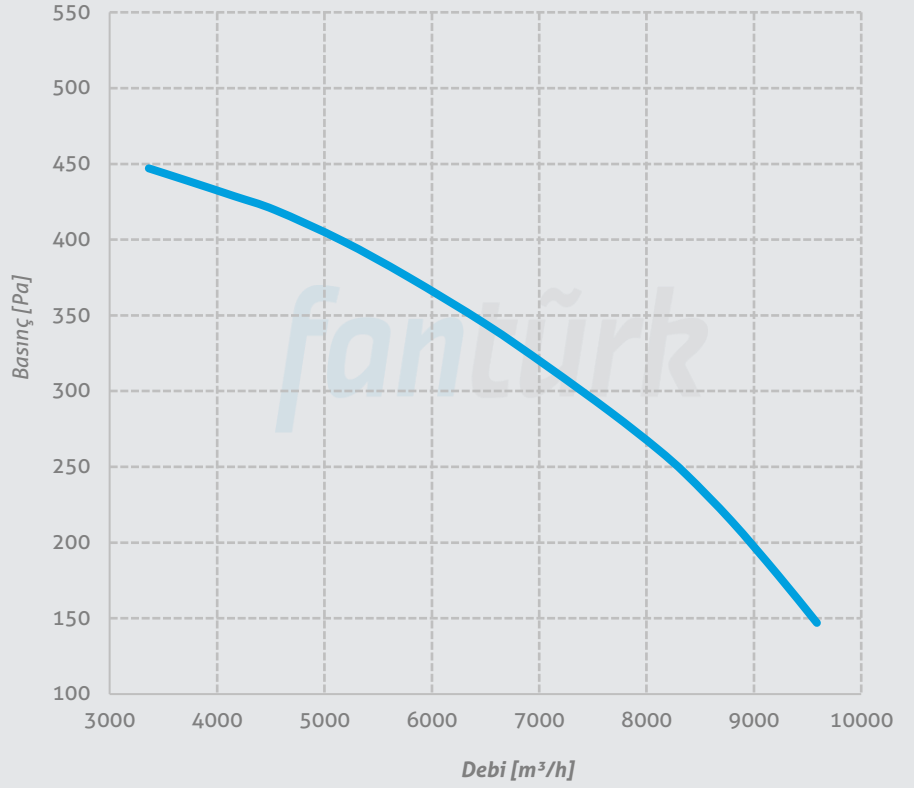

ABF 400/4

Voltaj 380 V
Frekans 50 Hz
Güç 4 kW
Devir 1430 d/d
Ses Seviyesi 73 dBA
Ağırlık 151 kg

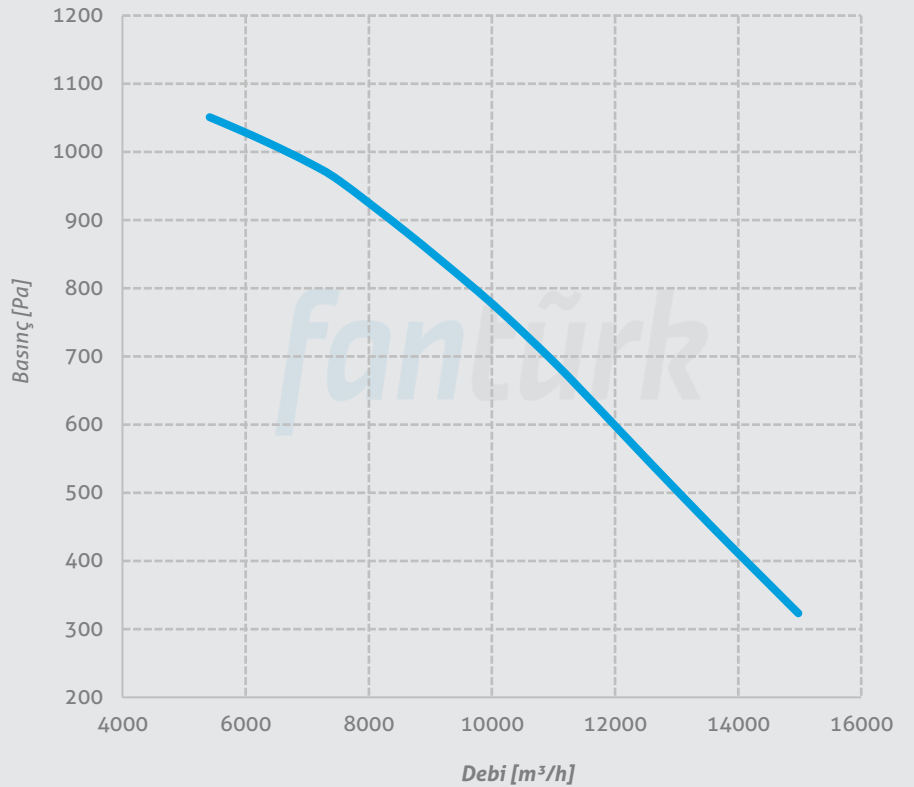

Performans Eğrileri

ABF 450/2,2

Voltaj 380 V
Frekans 50 Hz
Güç 2,2 kW
Devir 950 d/d
Ses Seviyesi 68 dBA
Ağırlık 181 kg

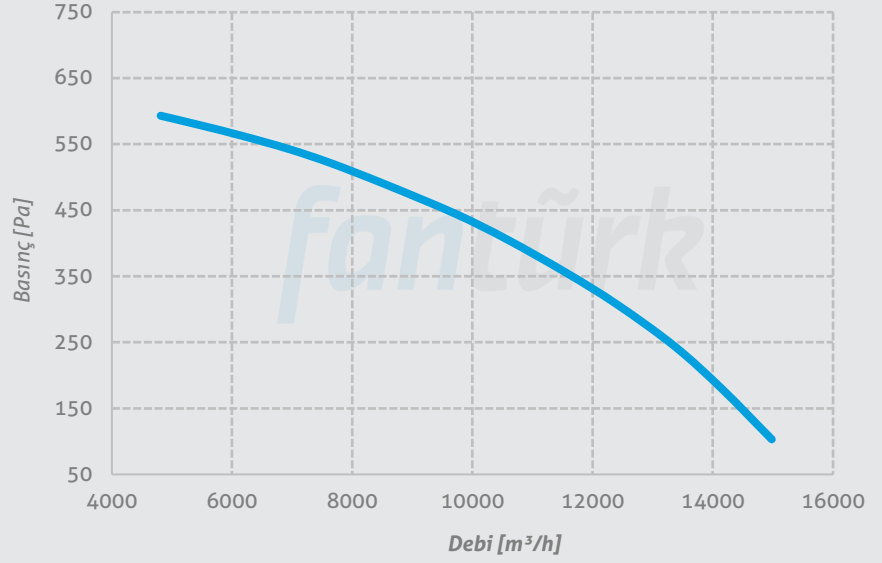

ABF 450/5,5

Voltaj 380 V
Frekans 50 Hz
Güç 5,5 kW
Devir 1440 d/d
Ses Seviyesi 75 dBA
Ağırlık 198 kg

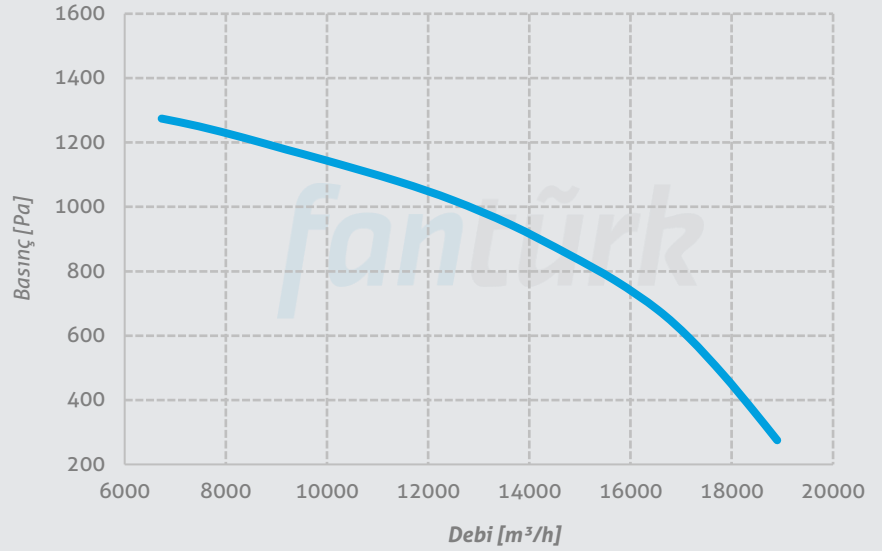

ABF 450/7,5

Voltaj 380 V
Frekans 50 Hz
Güç 7,5 kW
Devir 1450 d/d
Ses Seviyesi 76 dBA
Ağırlık 208 kg

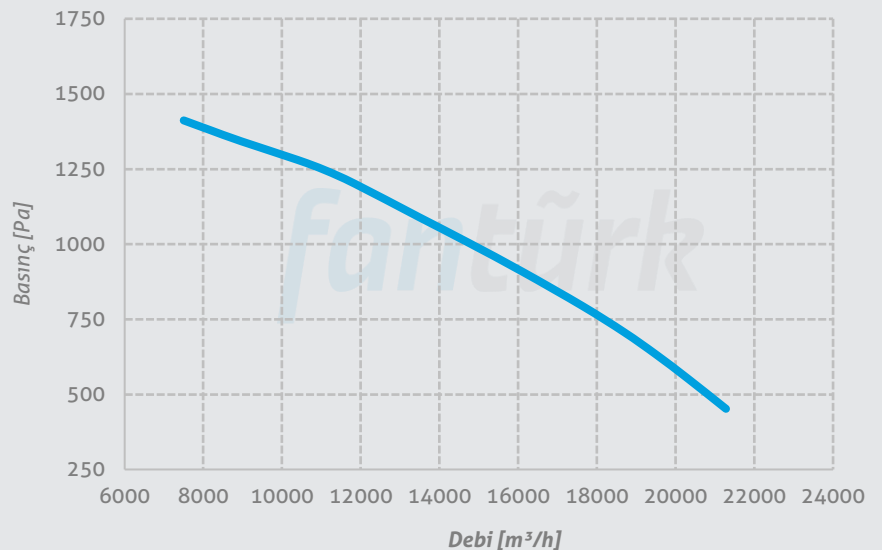

Performans Eğrileri

ABF 500/4

Voltaj 380 V
Frekans 50 Hz
Güç 4 kW
Devir 960 d/d
Ses Seviyesi 71 dBA
Ağırlık 246 kg

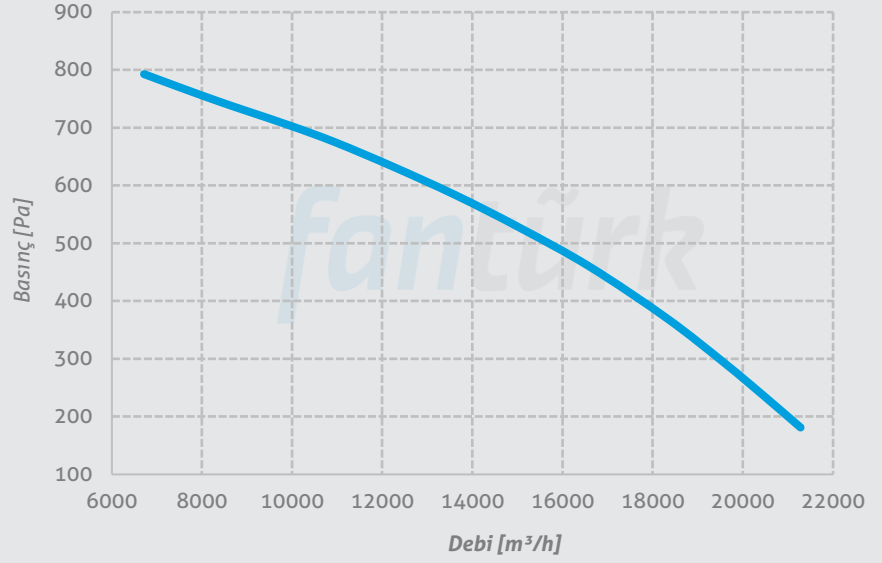

ABF 500/11

Voltaj 380 V
Frekans 50 Hz
Güç 11 kW
Devir 1460 d/d
Ses Seviyesi 78 dBA
Ağırlık 296 kg

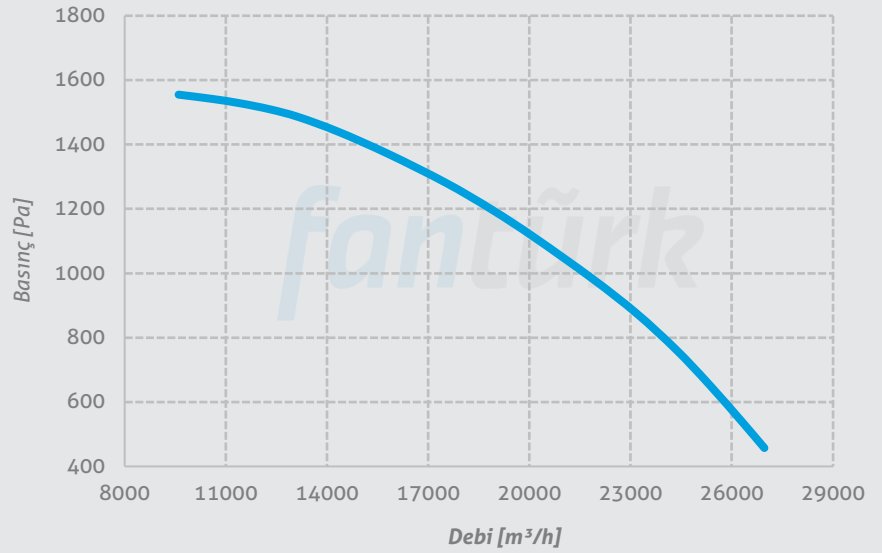

ABF 500/15

Voltaj 380 V
Frekans 50 Hz
Güç 15 kW
Devir 1460 d/d
Ses Seviyesi 79 dBA
Ağırlık 302 kg

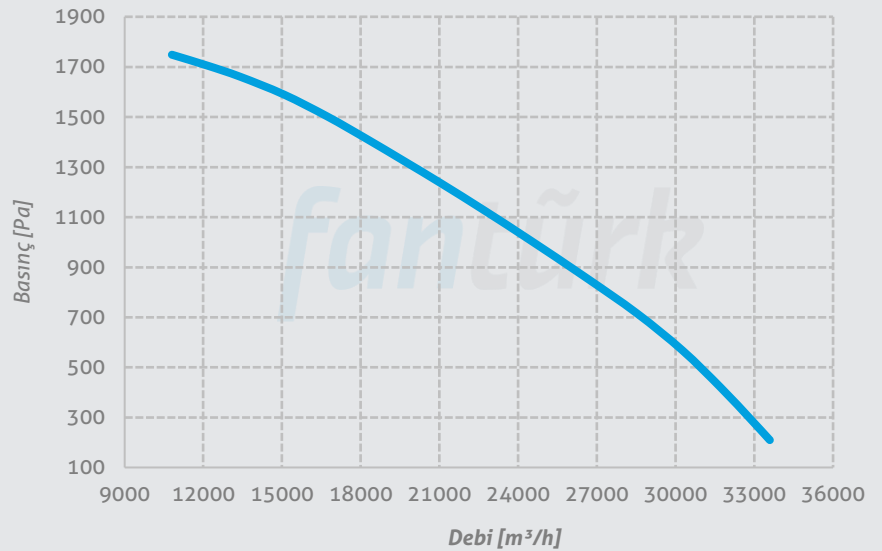

Performans Eğrileri

ABF 560/5,5

Voltaj 380 V
Frekans 50 Hz
Güç 5,5 kW
Devir 950 d/d
Ses Seviyesi 74 dBA
Ağırlık 315 kg

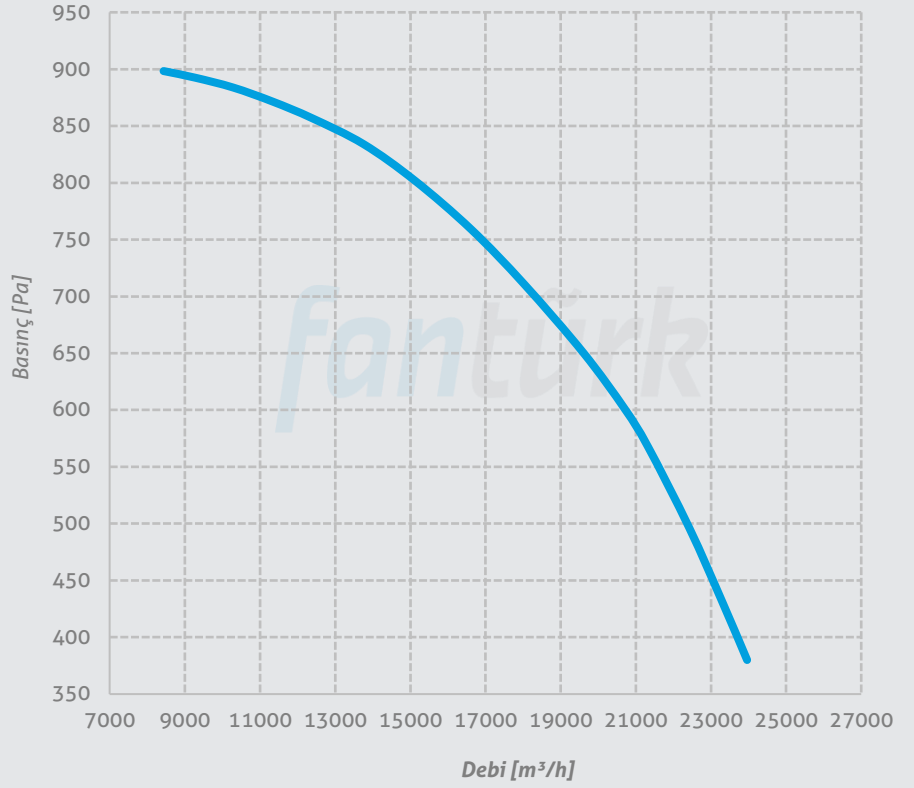

ABF 560/7,5

Voltaj 380 V
Frekans 50 Hz
Güç 7,5 kW
Devir 960 d/d
Ses Seviyesi 75 dBA
Ağırlık 349 kg

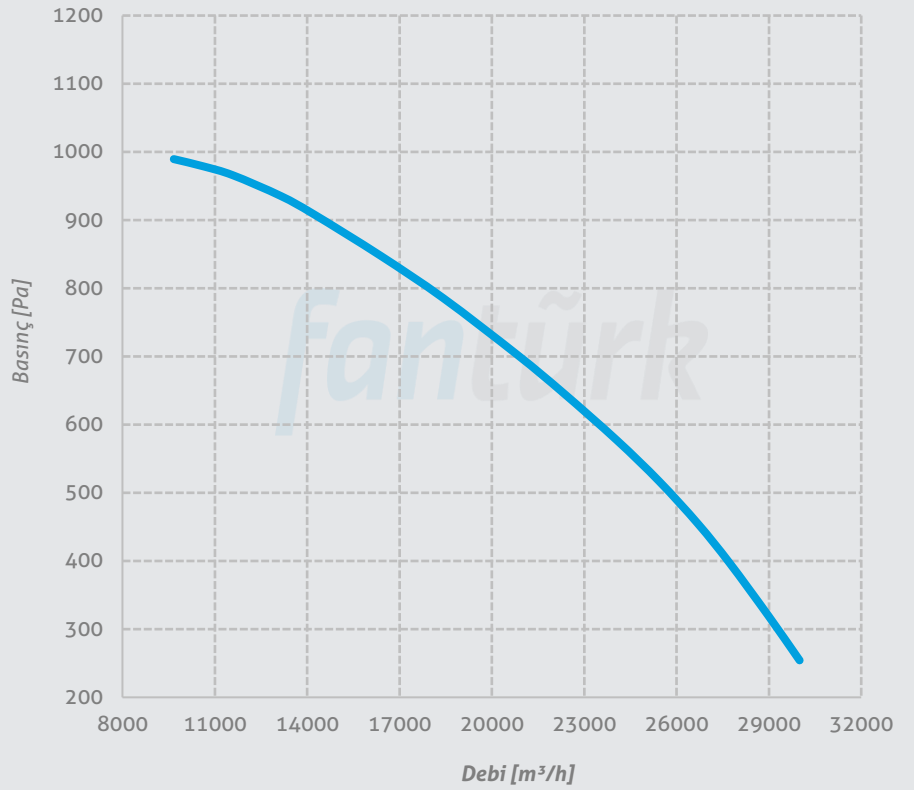

Performans Eğrileri

ABF 560/18,5

Voltaj 380 V
Frekans 50 Hz
Güç 18,5 kW
Devir 1460 d/d
Ses Seviyesi 82 dBA
Ağırlık 416 kg

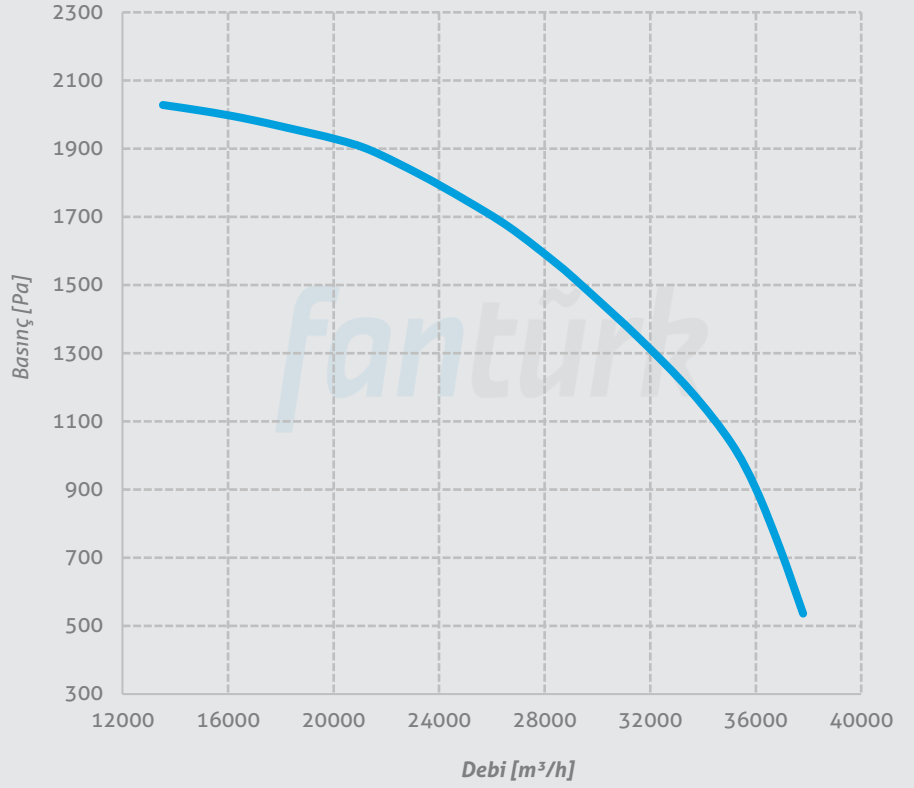

ABF 560/22

Voltaj 380 V
Frekans 50 Hz
Güç 22 kW
Devir 1460 d/d
Ses Seviyesi 83 dBA
Ağırlık 426 kg

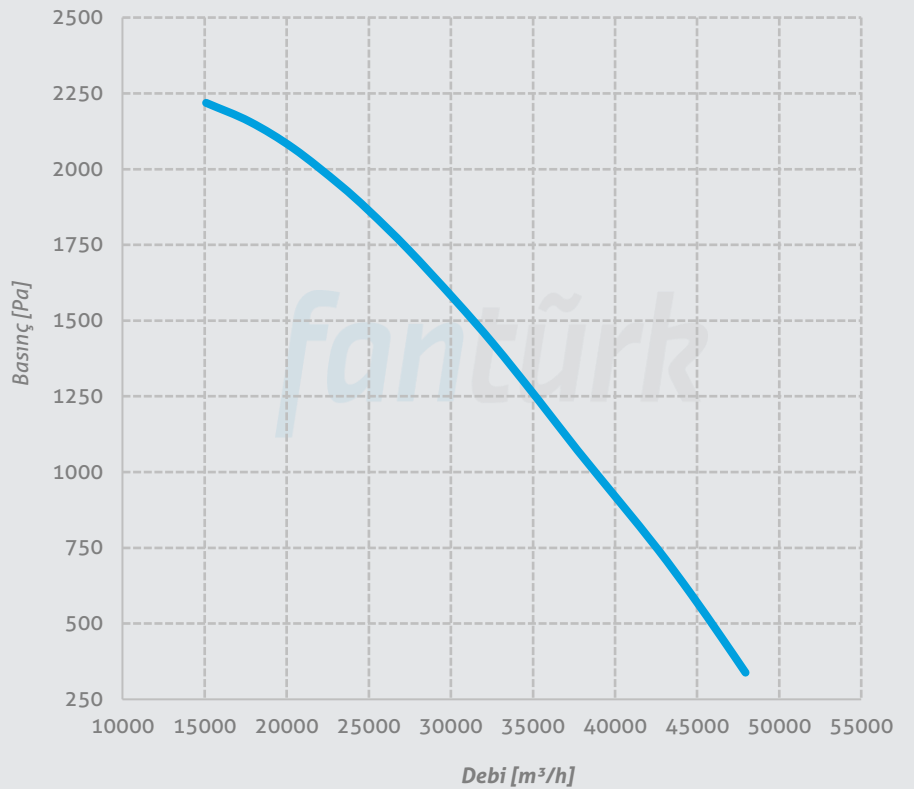

Merkez: Beşevler Mah. Yıldırım Cad. No336 Nilüfer/Bursa Türkiye

Fabrika: Pamucak OSB Mah. 2. Cadde No: 14 Pazaryeri/Bilecik Türkiye

T: 90(224)482 2969 E: info@fanturk.com.tr

fanturk.com.tr