

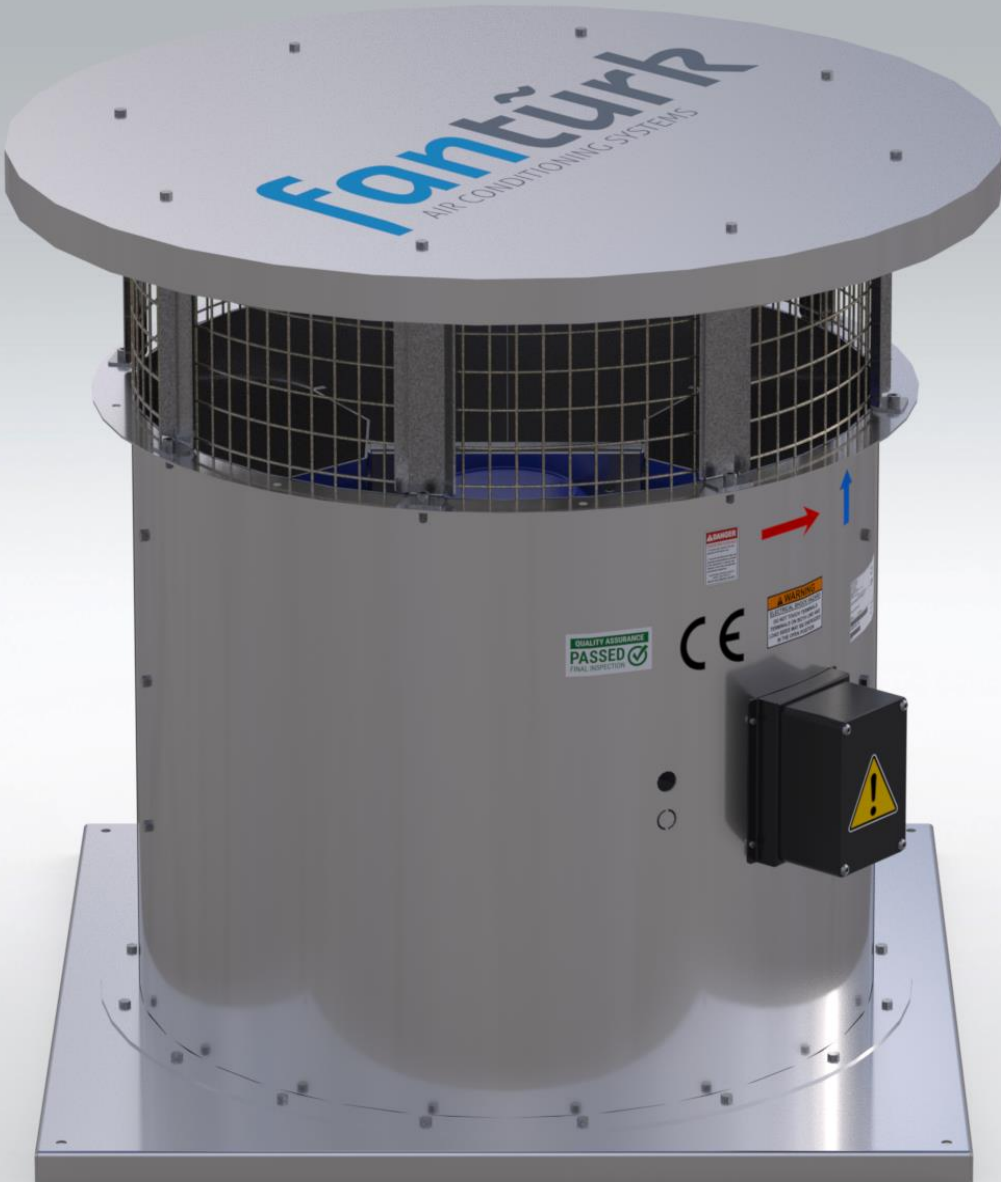

Ürün Katalođu



Ç-FWA Çatı Tipi Aksiyal Fan



Teknik Özellikler

ÇATI TİPİ AKSİYAL FAN

Ç-FWA serisi çatı tipi aksiyal fanlar; yüksek hava debisi istenen havalandırma sistemleri için çatı montajına uygun fanlardır. Kompakt yapıları çatı zeminine direkt olarak monte edilebilirler. Ç-FWA aksiyal fanlar taze hava ve egzoz havalandırma ihtiyacının yanı sıra duman egzoz uygulamalarında da kullanılabilir. Geniş model seçeneği ile değişik basınç aralıklarında 4000 m³/h – 140.000 m³/h çalışma aralığı sunmaktadır.

Ø400 ve Ø1250 çaplar arasında imal edilir. Gövde korozyona karşı dayanıklı yüksek kalite galvaniz çelikten imal edilir. Kullanılan pervaneler özel alaşımlı alüminyumdan imal edilen kanat açılarını ayarlanabilir tiptedir. Standart olarak (380 V -50 Hz) veya talep üzerine diğer voltaj ve frekanslarda kullanılmaya uygun olarak imal edilmektedir. Class F, S1, IP55 tek devirli ya da çift devirli motor kullanılmaktadır. Normal motor seçeneğinin yanı sıra Ex-proof ve duman egzoz (F300/2h, F400/2h) seçenekleri mevcuttur. Ses seviyesini düşürmek için opsiyonel olarak susturucu ilave edilebilir.

Kullanım Alanları

Her türlü sanayi, ofis, alışveriş merkezi, hastane, fabrika, otopark ve konut havalandırmasında kullanılabilir.

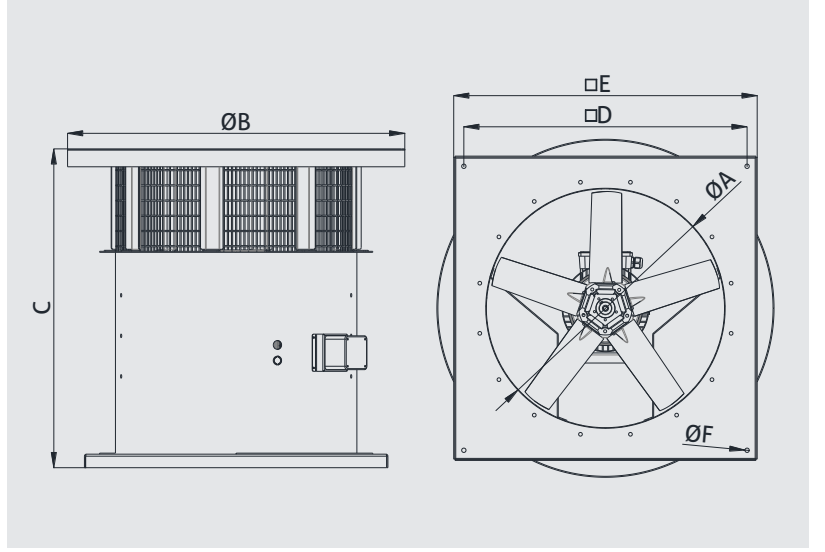
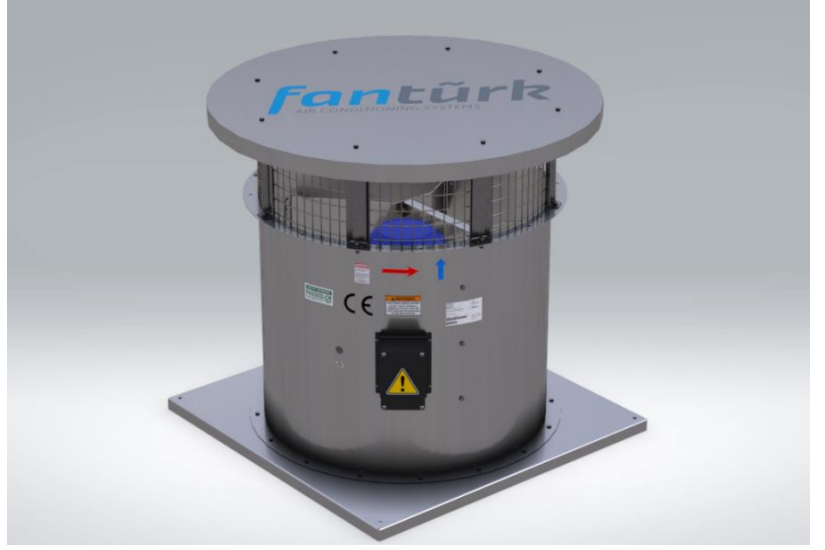

	A	B	C	D	E	F	VOLTAJ	FREKANS
MODEL	mm	mm	mm	mm	mm	mm	V	Hz
Ç-FWA 400	400	700	795	540	600	13	380	50
Ç-FWA 450	450	750	795	590	650	13	380	50
Ç-FWA 500	500	800	895	640	700	13	380	50
Ç-FWA 560	560	850	895	690	750	13	380	50
Ç-FWA 630	630	930	895	770	830	13	380	50
Ç-FWA 710	710	1000	945	840	900	13	380	50
Ç-FWA 800	800	1100	945	940	1000	13	380	50
Ç-FWA 900	900	1200	1095	1040	1100	13	380	50
Ç-FWA 1000	1000	1300	1195	1140	1200	13	380	50
Ç-FWA 1120	1120	1490	1453	1260	1320	13	380	50
Ç-FWA 1250	1250	1490	1453	1340	1400	13	380	50

Performans Eğrileri

P-FWA 400
Y-FWA 400
H-FWA 400
Ç-FWA 400

Kanat Sayısı 3
Göbek Boyutu 6
Kanat Açısı 45°
Kutup Sayısı 2
Malzeme Alüminyum

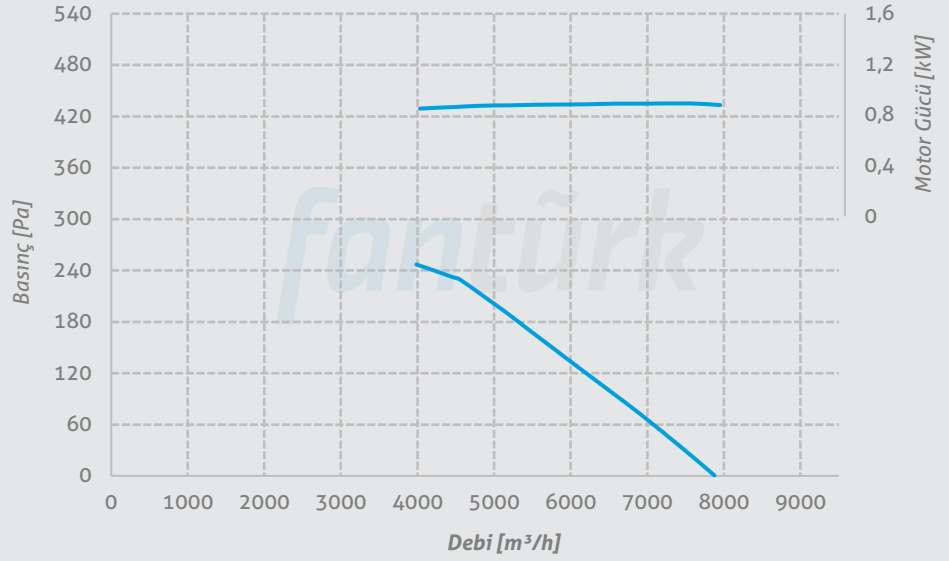

P-FWA 400
Y-FWA 400
H-FWA 400
Ç-FWA 400

Kanat Sayısı 3
Göbek Boyutu 6
Kanat Açısı 45°
Kutup Sayısı 4
Malzeme Alüminyum

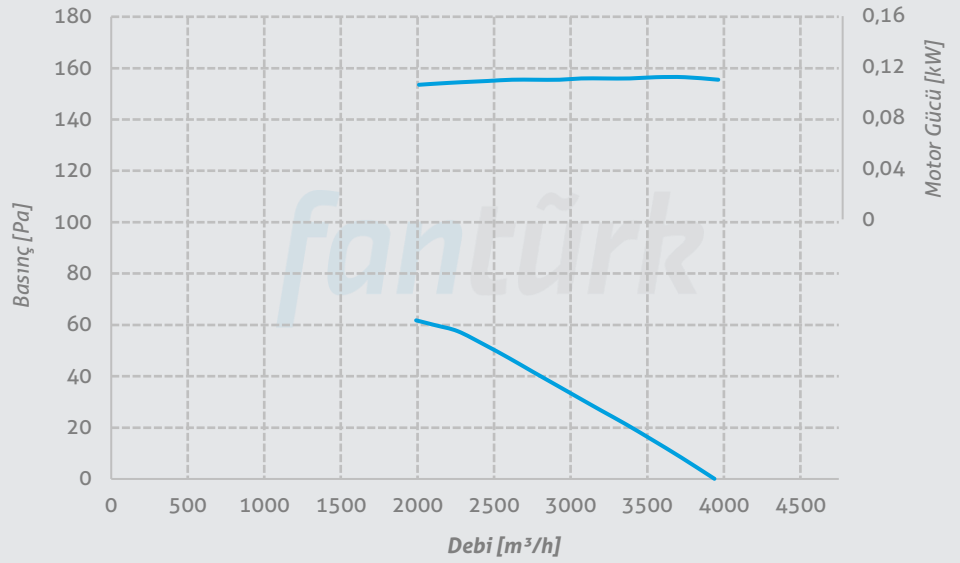

P-FWA 400
Y-FWA 400
H-FWA 400
Ç-FWA 400

Kanat Sayısı 3
Göbek Boyutu 6
Kanat Açısı 45°
Kutup Sayısı 6
Malzeme Alüminyum

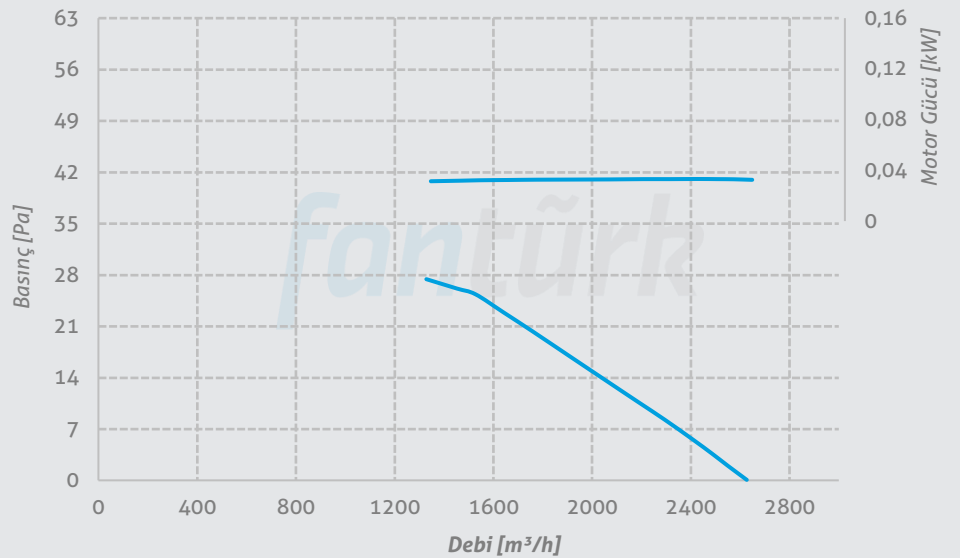

Performans Eğrileri

P-FWA 400
Y-FWA 400
H-FWA 400
Ç-FWA 400

Kanat Sayısı 6
Göbek Boyutu 6
Kanat Açısı 45°
Kutup Sayısı 2
Malzeme Alüminyum

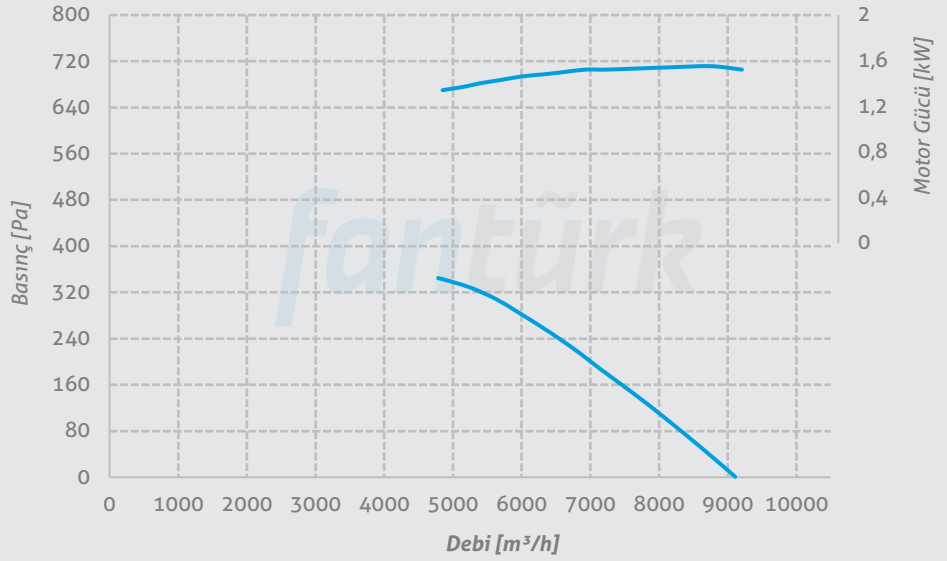

P-FWA 400
Y-FWA 400
H-FWA 400
Ç-FWA 400

Kanat Sayısı 6
Göbek Boyutu 6
Kanat Açısı 45°
Kutup Sayısı 4
Malzeme Alüminyum

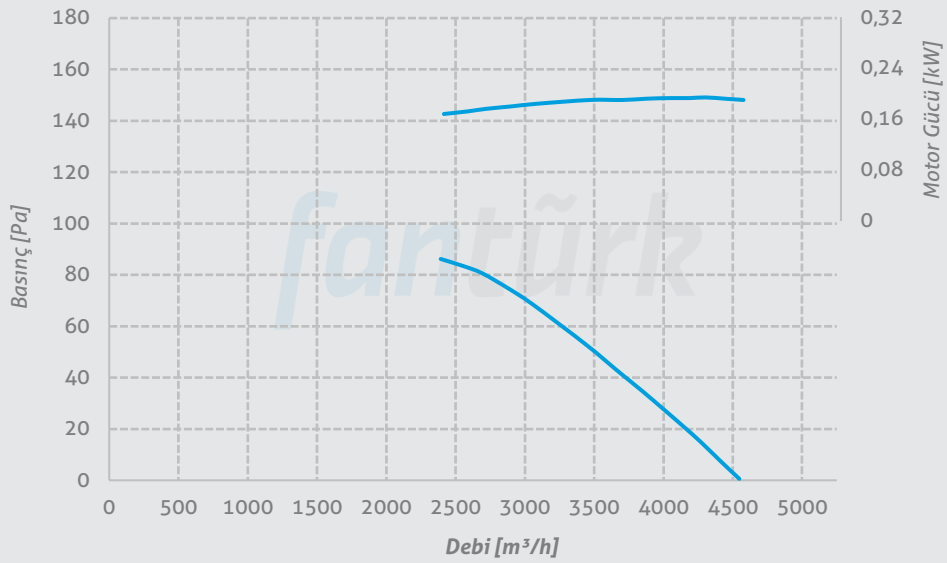

P-FWA 400
Y-FWA 400
H-FWA 400
Ç-FWA 400

Kanat Sayısı 6
Göbek Boyutu 6
Kanat Açısı 45°
Kutup Sayısı 6
Malzeme Alüminyum

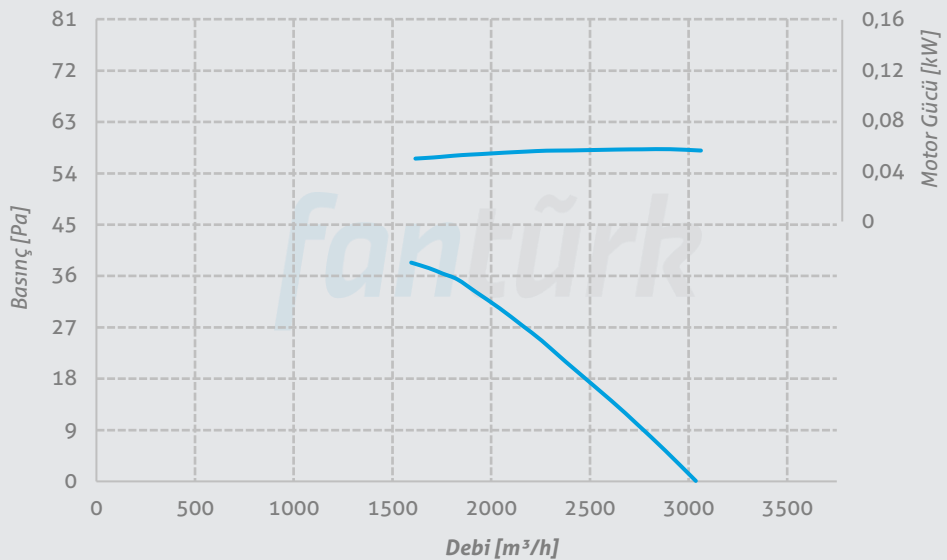

Performans Eğrileri

P-FWA 400
Y-FWA 400
H-FWA 400
Ç-FWA 400

Kanat Sayısı 5
Göbek Boyutu 5
Kutup Sayısı 2
Malzeme Alüminyum
Kanat Açısı

25° 30° 32,5°
35° 37,5° 40°
45° 50°

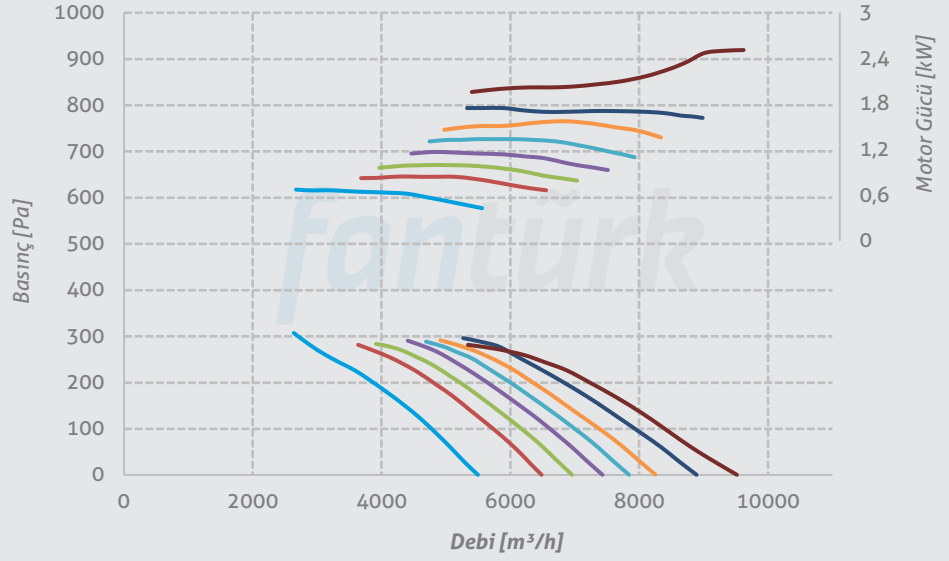

P-FWA 400
Y-FWA 400
H-FWA 400
Ç-FWA 400

Kanat Sayısı 5
Göbek Boyutu 5
Kutup Sayısı 4
Malzeme Alüminyum
Kanat Açısı

25° 30° 32,5°
35° 37,5° 40°
45° 50°

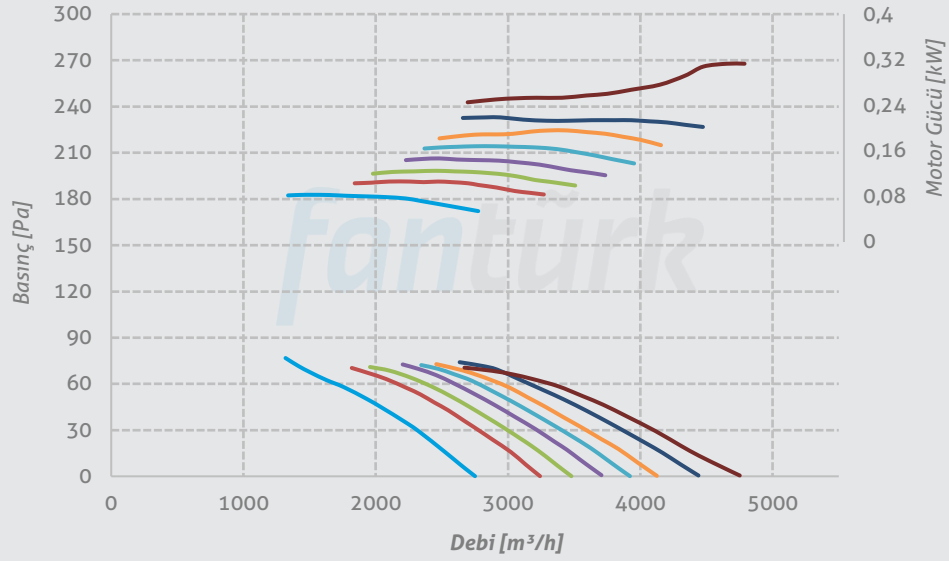

P-FWA 400
Y-FWA 400
H-FWA 400
Ç-FWA 400

Kanat Sayısı 5
Göbek Boyutu 5
Kutup Sayısı 6
Malzeme Alüminyum
Kanat Açısı

25° 30° 32,5°
35° 37,5° 40°
45° 50°

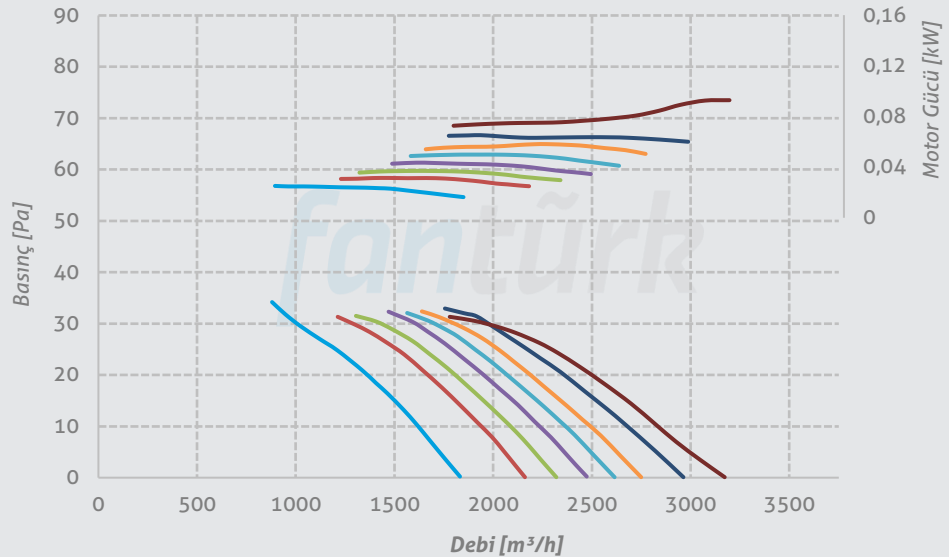

Performans Eğrileri

P-FWA 450
Y-FWA 450
H-FWA 450
Ç-FWA 450

Kanat Sayısı 3
Göbek Boyutu 6
Kanat Açısı 45°
Kutup Sayısı 2
Malzeme Alüminyum

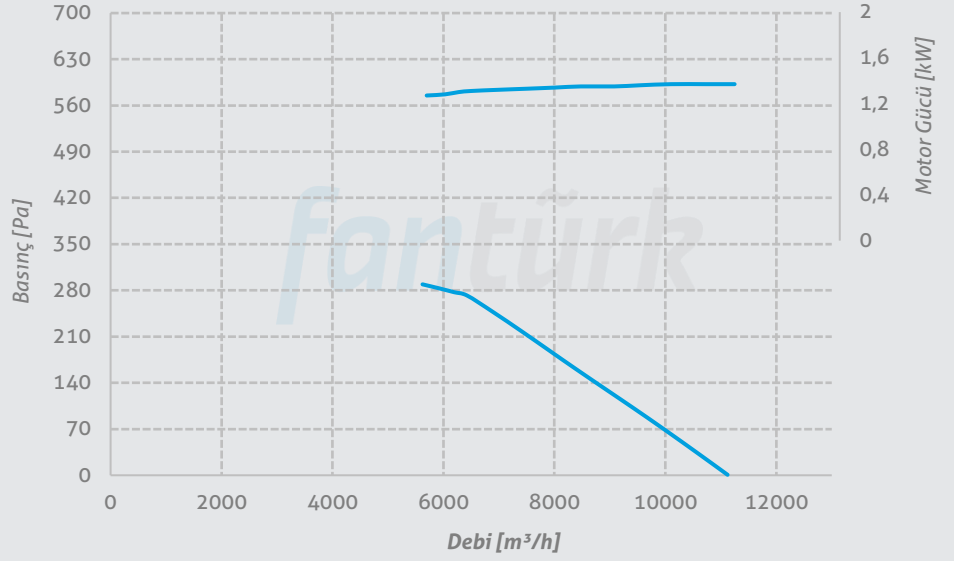

P-FWA 450
Y-FWA 450
H-FWA 450
Ç-FWA 450

Kanat Sayısı 3
Göbek Boyutu 6
Kanat Açısı 45°
Kutup Sayısı 4
Malzeme Alüminyum

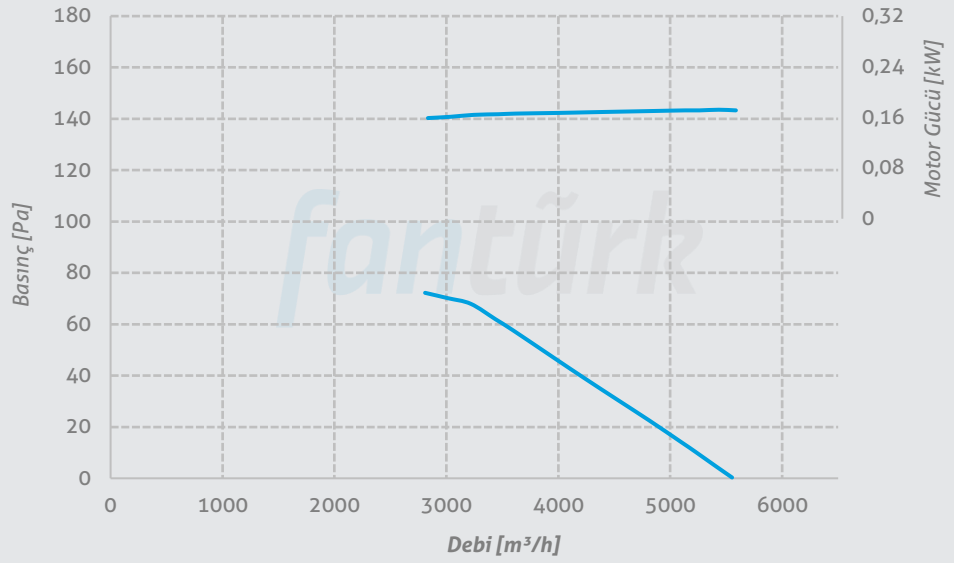

P-FWA 450
Y-FWA 450
H-FWA 450
Ç-FWA 450

Kanat Sayısı 3
Göbek Boyutu 6
Kanat Açısı 45°
Kutup Sayısı 6
Malzeme Alüminyum

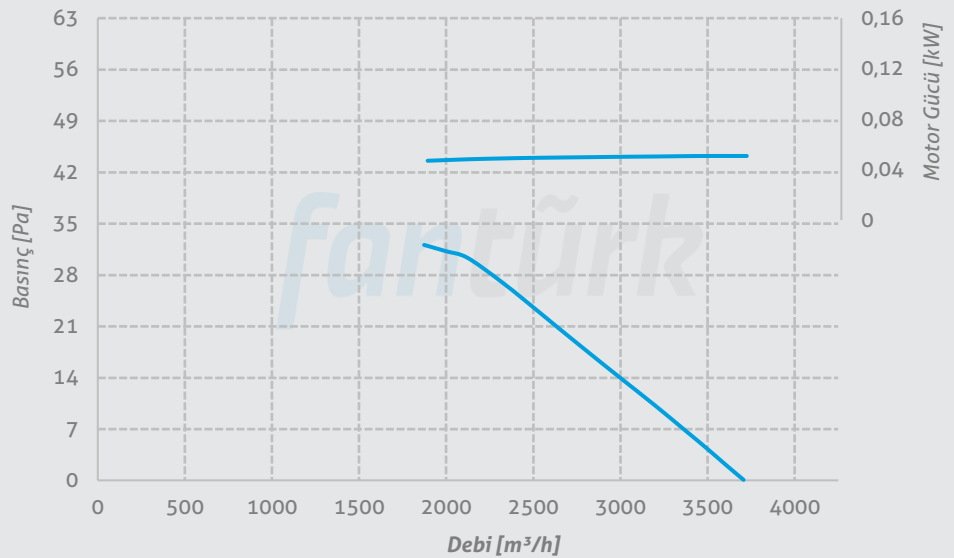

Performans Eğrileri

P-FWA 450
Y-FWA 450
H-FWA 450
Ç-FWA 450

Kanat Sayısı 6
Göbek Boyutu 6
Kanat Açısı 45°
Kutup Sayısı 2
Malzeme Alüminyum

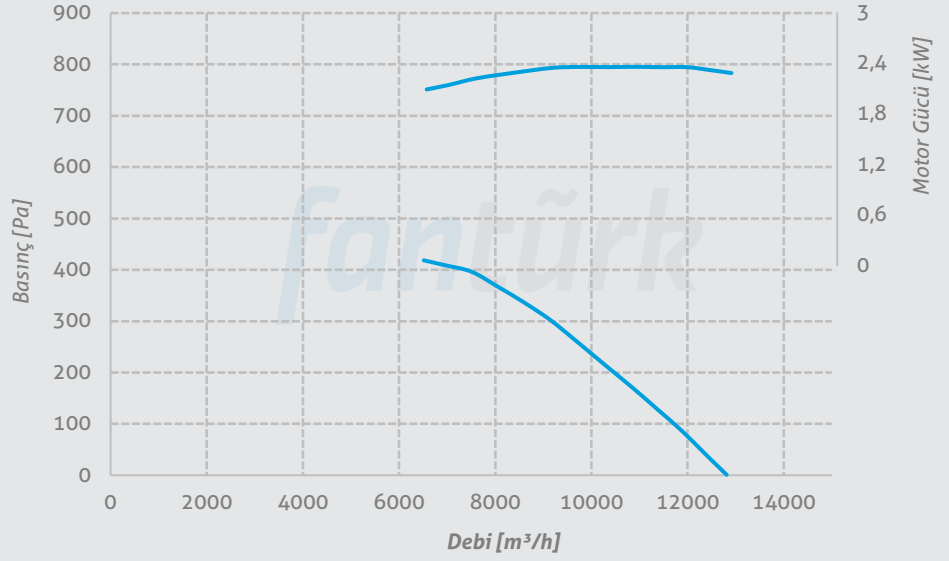

P-FWA 450
Y-FWA 450
H-FWA 450
Ç-FWA 450

Kanat Sayısı 6
Göbek Boyutu 6
Kanat Açısı 45°
Kutup Sayısı 4
Malzeme Alüminyum

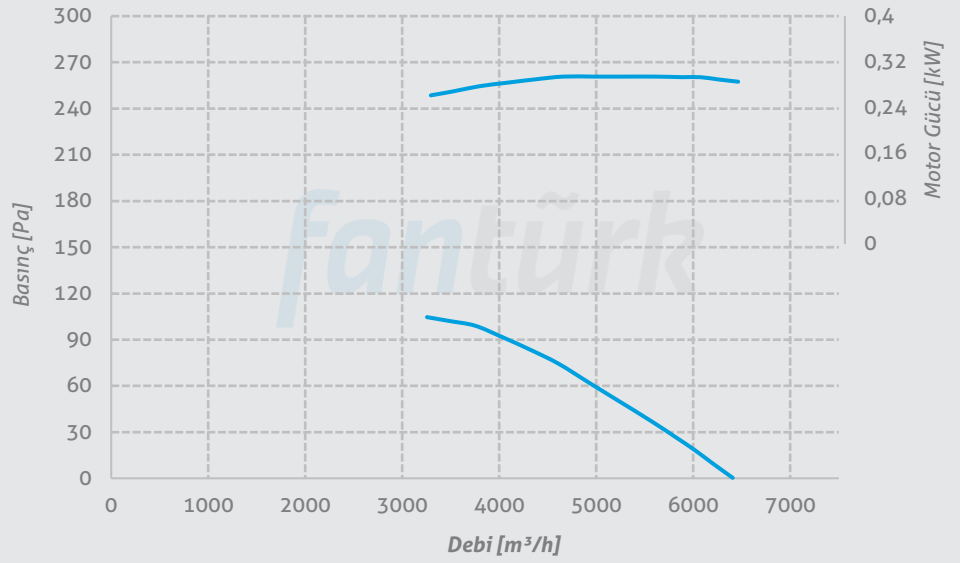

P-FWA 450
Y-FWA 450
H-FWA 450
Ç-FWA 450

Kanat Sayısı 6
Göbek Boyutu 6
Kanat Açısı 45°
Kutup Sayısı 6
Malzeme Alüminyum

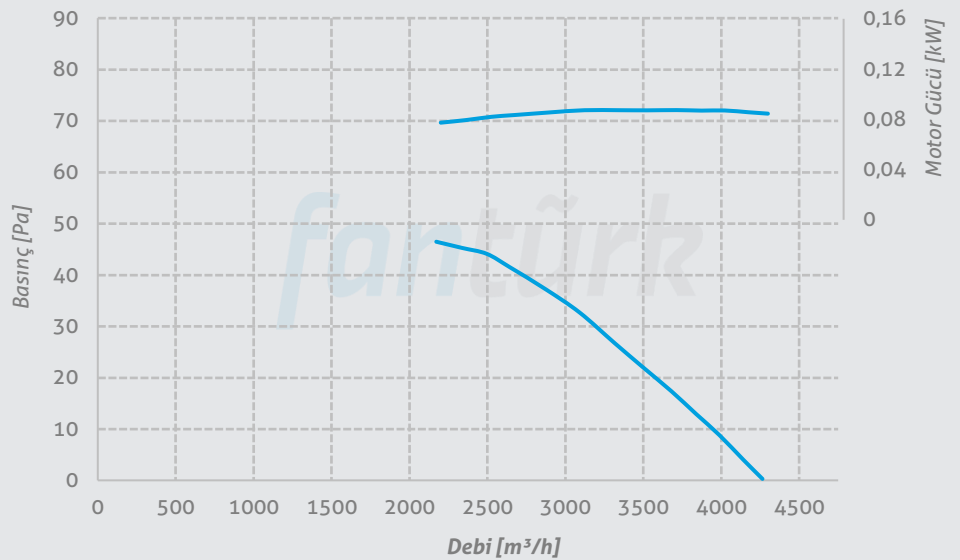

Performans Eğrileri

P-FWA 450
Y-FWA 450
H-FWA 450
Ç-FWA 450

Kanat Sayısı 5
Göbek Boyutu 5
Kutup Sayısı 2
Malzeme Alüminyum
Kanat Açısı

25° 30° 32,5°
35° 37,5° 40°
45° 50°

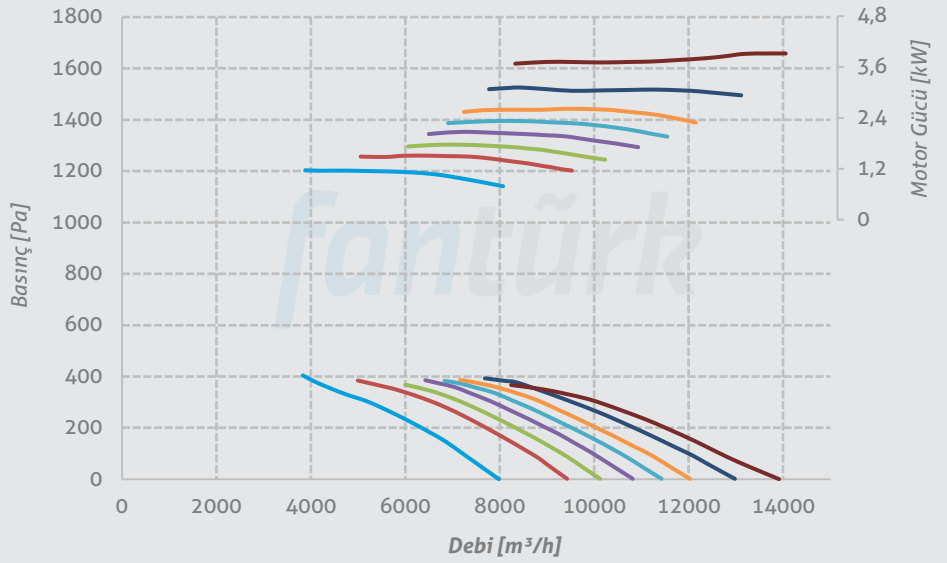

P-FWA 450
Y-FWA 450
H-FWA 450
Ç-FWA 450

Kanat Sayısı 5
Göbek Boyutu 5
Kutup Sayısı 4
Malzeme Alüminyum
Kanat Açısı

25° 30° 32,5°
35° 37,5° 40°
45° 50°

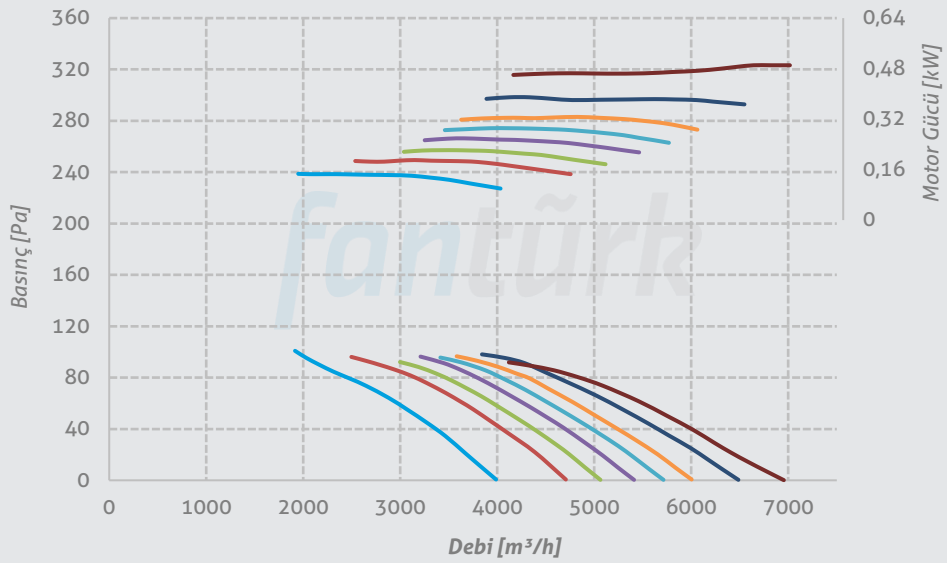

P-FWA 450
Y-FWA 450
H-FWA 450
Ç-FWA 450

Kanat Sayısı 5
Göbek Boyutu 5
Kutup Sayısı 6
Malzeme Alüminyum
Kanat Açısı

25° 30° 32,5°
35° 37,5° 40°
45° 50°

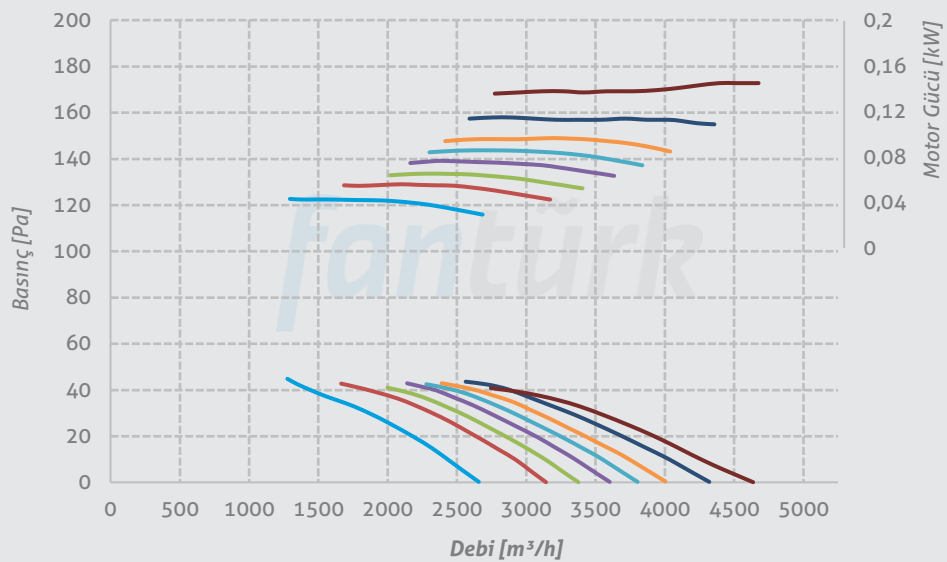

Performans Eğrileri

P-FWA 500
Y-FWA 500
H-FWA 500
Ç-FWA 500

Kanat Sayısı 3
Göbek Boyutu 6
Kanat Açısı 45°
Kutup Sayısı 2
Malzeme Alüminyum

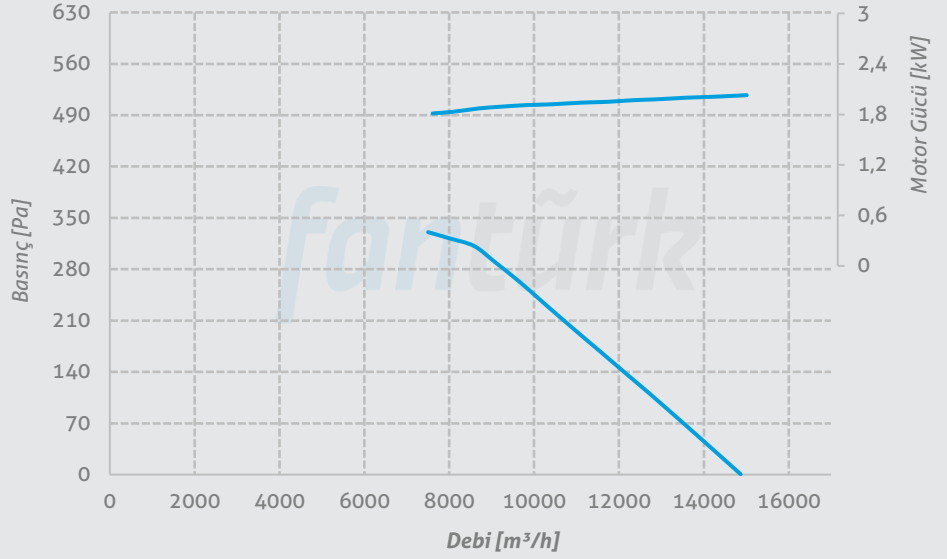

P-FWA 500
Y-FWA 500
H-FWA 500
Ç-FWA 500

Kanat Sayısı 3
Göbek Boyutu 6
Kanat Açısı 45°
Kutup Sayısı 4
Malzeme Alüminyum

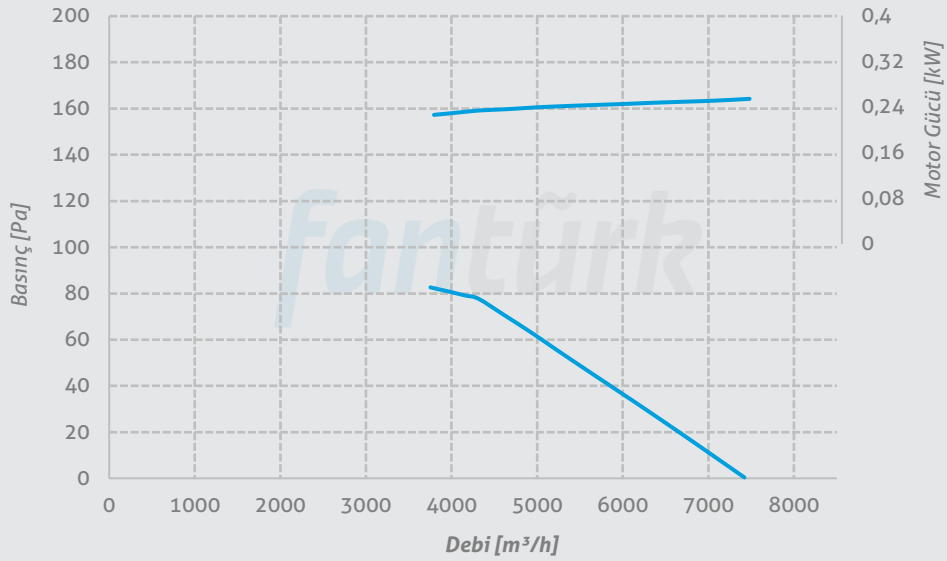

P-FWA 500
Y-FWA 500
H-FWA 500
Ç-FWA 500

Kanat Sayısı 3
Göbek Boyutu 6
Kanat Açısı 45°
Kutup Sayısı 6
Malzeme Alüminyum

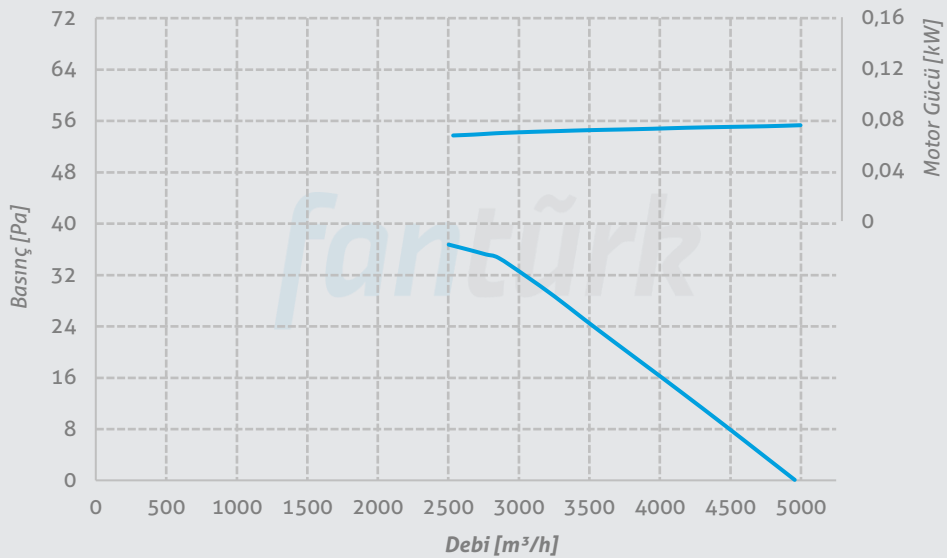

Performans Eğrileri

P-FWA 500
Y-FWA 500
H-FWA 500
Ç-FWA 500

Kanat Sayısı 6
Göbek Boyutu 6
Kanat Açısı 45°
Kutup Sayısı 2
Malzeme Alüminyum

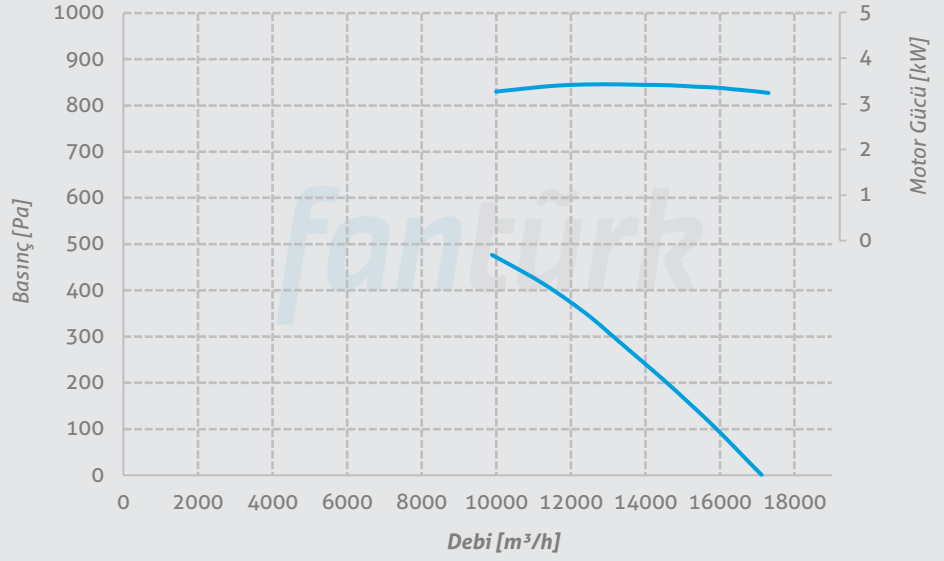

P-FWA 500
Y-FWA 500
H-FWA 500
Ç-FWA 500

Kanat Sayısı 6
Göbek Boyutu 6
Kanat Açısı 45°
Kutup Sayısı 4
Malzeme Alüminyum

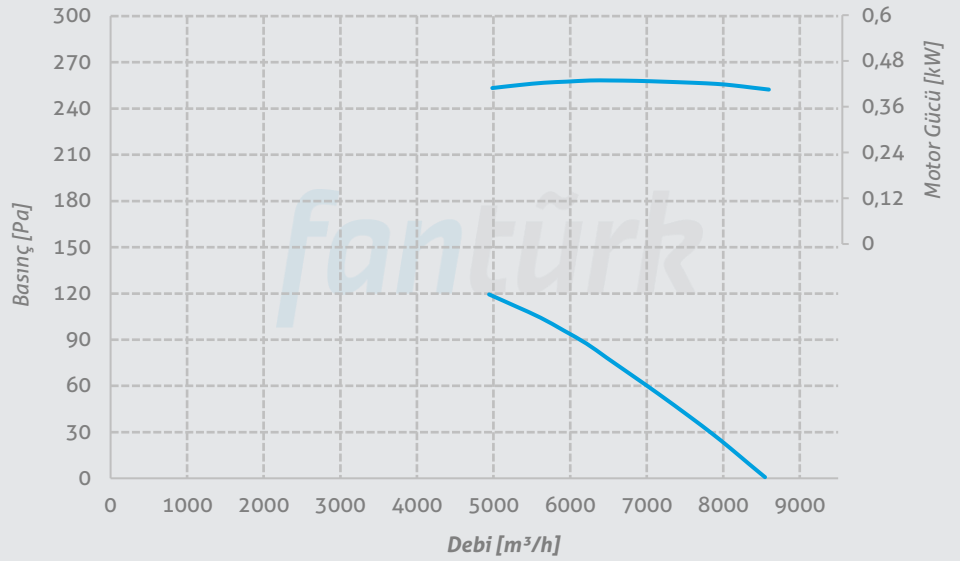

P-FWA 500
Y-FWA 500
H-FWA 500
Ç-FWA 500

Kanat Sayısı 6
Göbek Boyutu 6
Kanat Açısı 45°
Kutup Sayısı 6
Malzeme Alüminyum

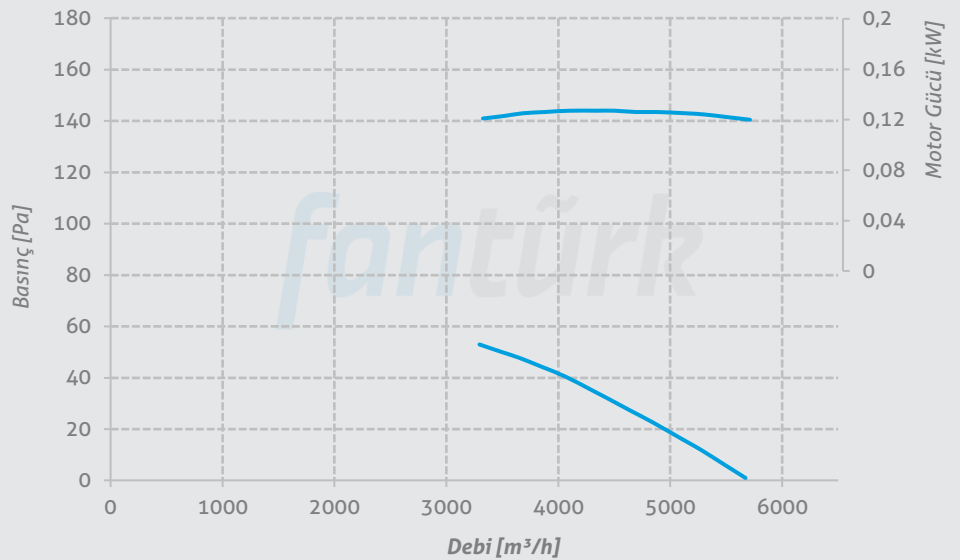

Performans Eğrileri

P-FWA 500
Y-FWA 500
H-FWA 500
Ç-FWA 500

Kanat Sayısı 5
Göbek Boyutu 5
Kutup Sayısı 2
Malzeme Alüminyum
Kanat Açısı

25° 30° 32,5°
35° 37,5° 40°
45° 50°

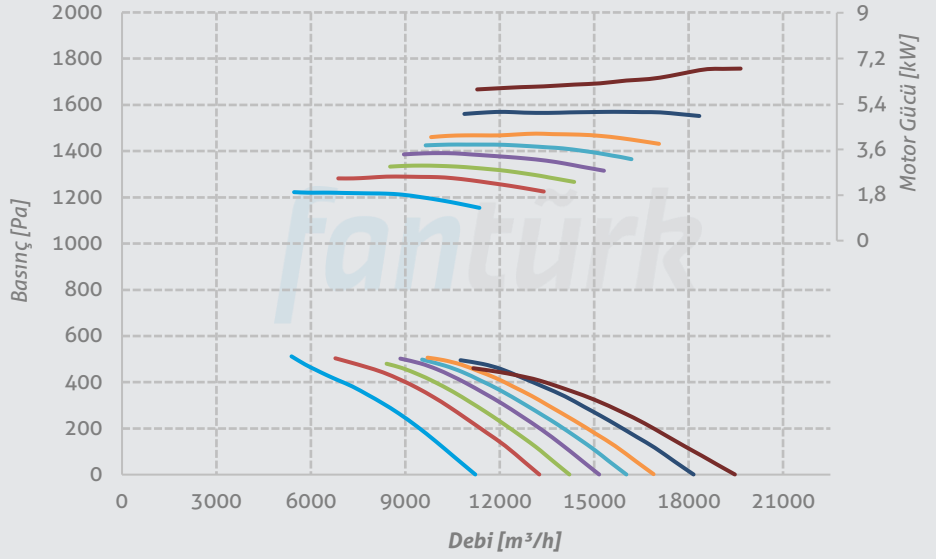

P-FWA 500
Y-FWA 500
H-FWA 500
Ç-FWA 500

Kanat Sayısı 5
Göbek Boyutu 5
Kutup Sayısı 4
Malzeme Alüminyum
Kanat Açısı

25° 30° 32,5°
35° 37,5° 40°
45° 50°

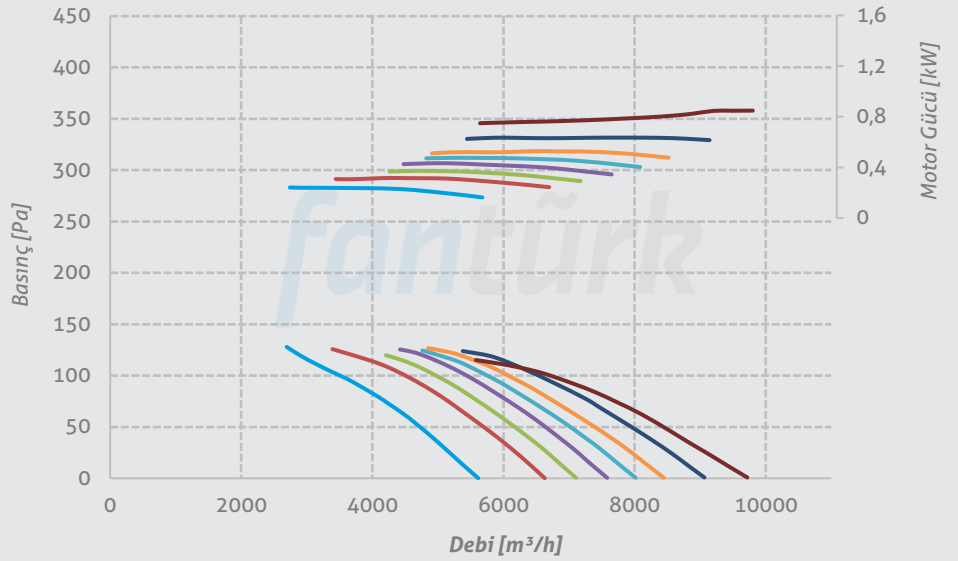

P-FWA 500
Y-FWA 500
H-FWA 500
Ç-FWA 500

Kanat Sayısı 5
Göbek Boyutu 5
Kutup Sayısı 6
Malzeme Alüminyum
Kanat Açısı

25° 30° 32,5°
35° 37,5° 40°
45° 50°

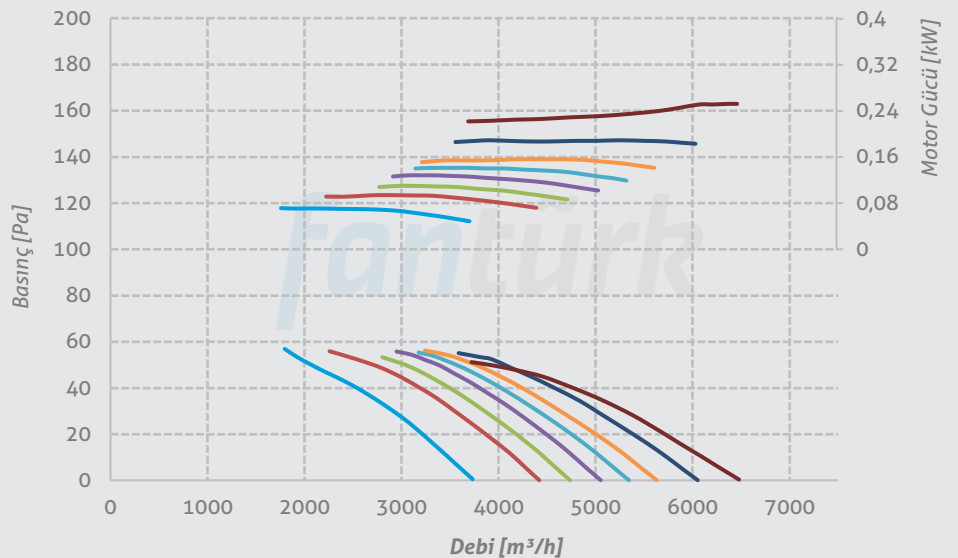

Performans Eğrileri

P-FWA 560
Y-FWA 560
H-FWA 560
Ç-FWA 560

Kanat Sayısı 3
Göbek Boyutu 6
Kanat Açısı 45°
Kutup Sayısı 2
Malzeme Alüminyum

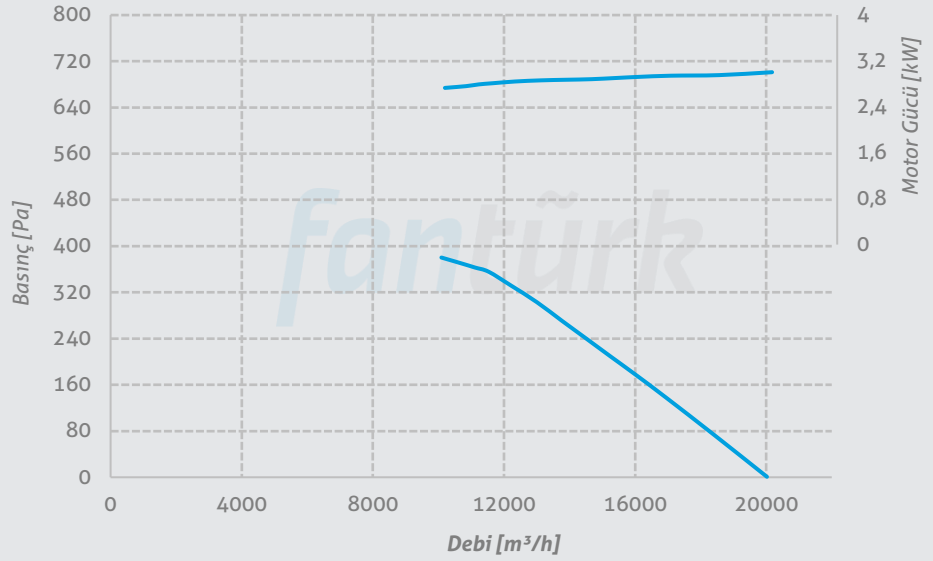

P-FWA 560
Y-FWA 560
H-FWA 560
Ç-FWA 560

Kanat Sayısı 3
Göbek Boyutu 6
Kanat Açısı 45°
Kutup Sayısı 4
Malzeme Alüminyum

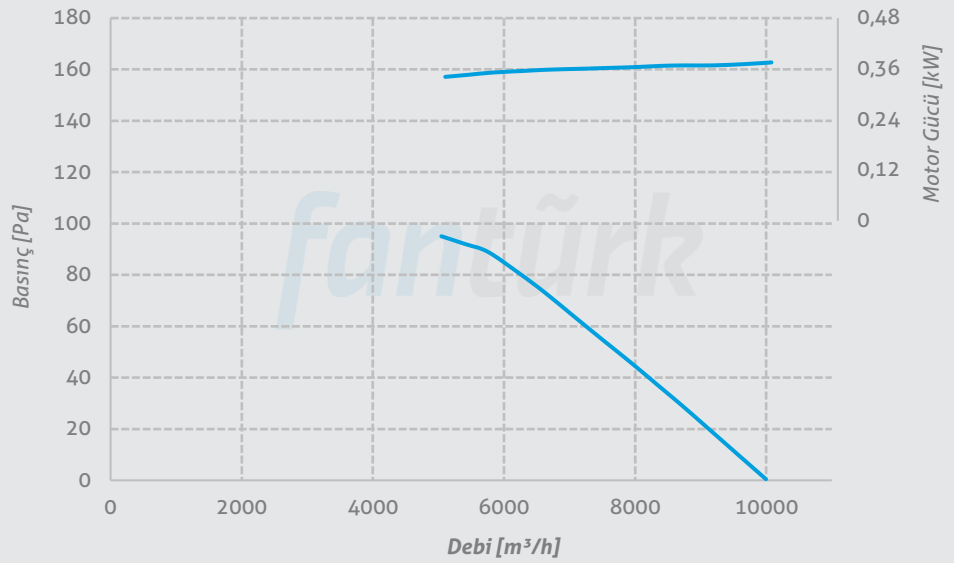

P-FWA 560
Y-FWA 560
H-FWA 560
Ç-FWA 560

Kanat Sayısı 3
Göbek Boyutu 6
Kanat Açısı 45°
Kutup Sayısı 6
Malzeme Alüminyum

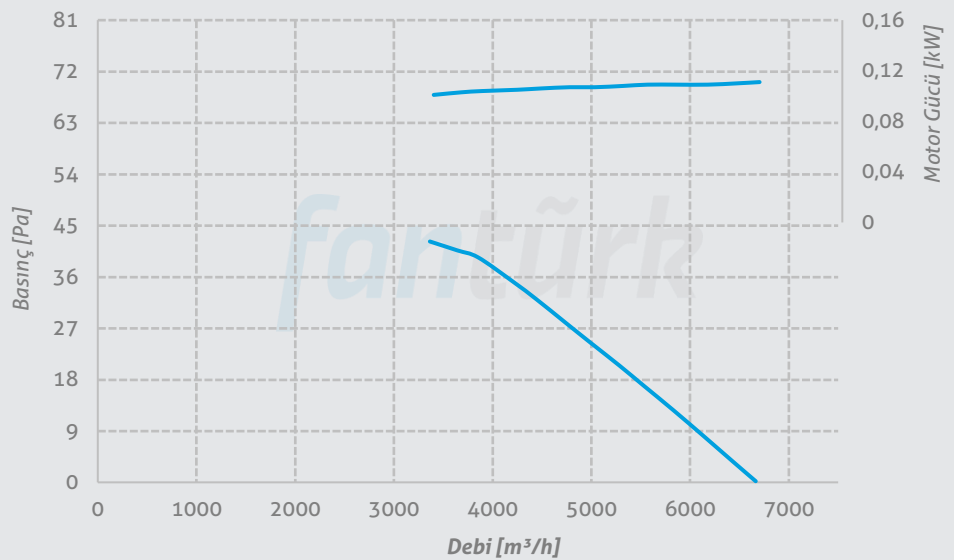

Performans Eğrileri

P-FWA 560
Y-FWA 560
H-FWA 560
Ç-FWA 560

Kanat Sayısı 6
Göbek Boyutu 6
Kanat Açısı 45°
Kutup Sayısı 2
Malzeme Alüminyum

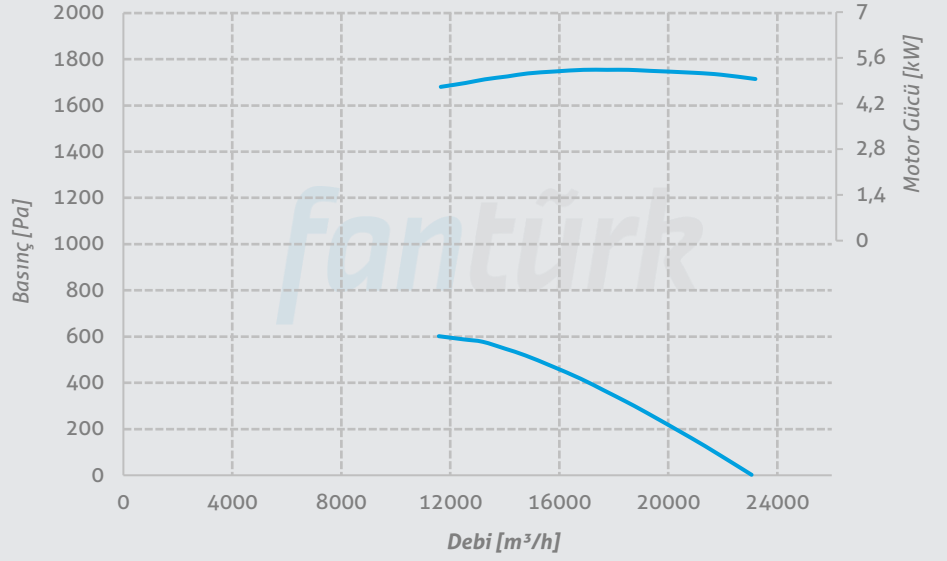

P-FWA 560
Y-FWA 560
H-FWA 560
Ç-FWA 560

Kanat Sayısı 6
Göbek Boyutu 6
Kanat Açısı 45°
Kutup Sayısı 4
Malzeme Alüminyum

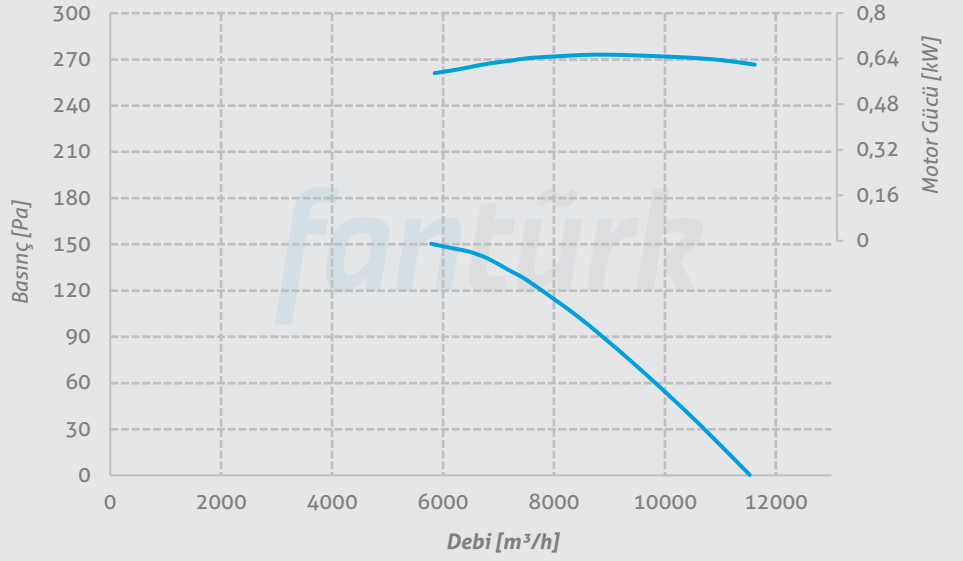

P-FWA 560
Y-FWA 560
H-FWA 560
Ç-FWA 560

Kanat Sayısı 6
Göbek Boyutu 6
Kanat Açısı 45°
Kutup Sayısı 6
Malzeme Alüminyum

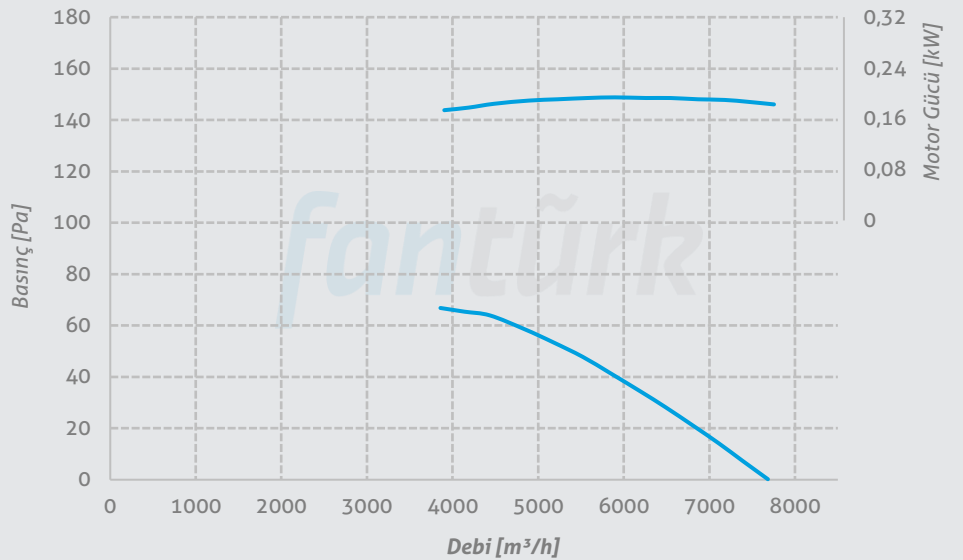

Performans Eğrileri

P-FWA 560
Y-FWA 560
H-FWA 560
Ç-FWA 560

Kanat Sayısı 5
Göbek Boyutu 5
Kutup Sayısı 2
Malzeme Alüminyum
Kanat Açısı

25° 30° 32,5°
35° 37,5° 40°
45° 50°

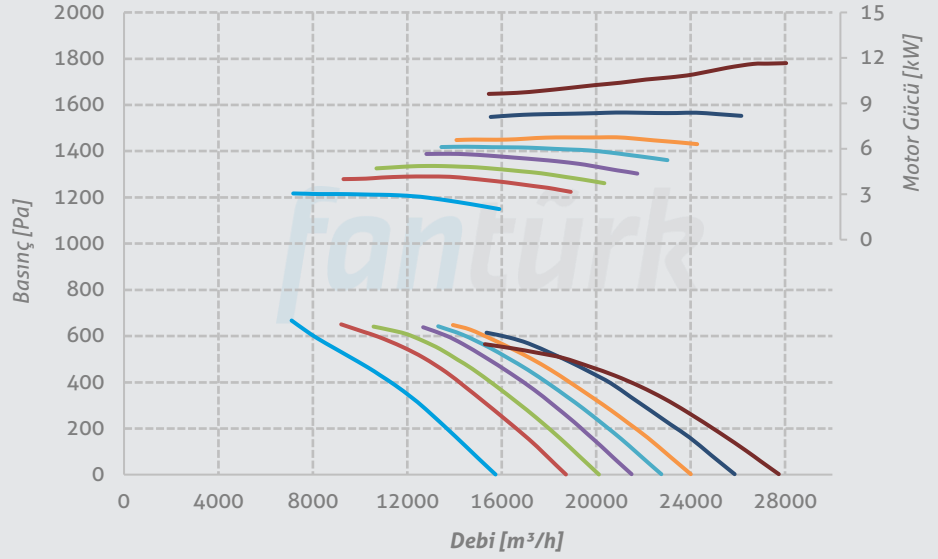

P-FWA 560
Y-FWA 560
H-FWA 560
Ç-FWA 560

Kanat Sayısı 5
Göbek Boyutu 5
Kutup Sayısı 4
Malzeme Alüminyum
Kanat Açısı

25° 30° 32,5°
35° 37,5° 40°
45° 50°

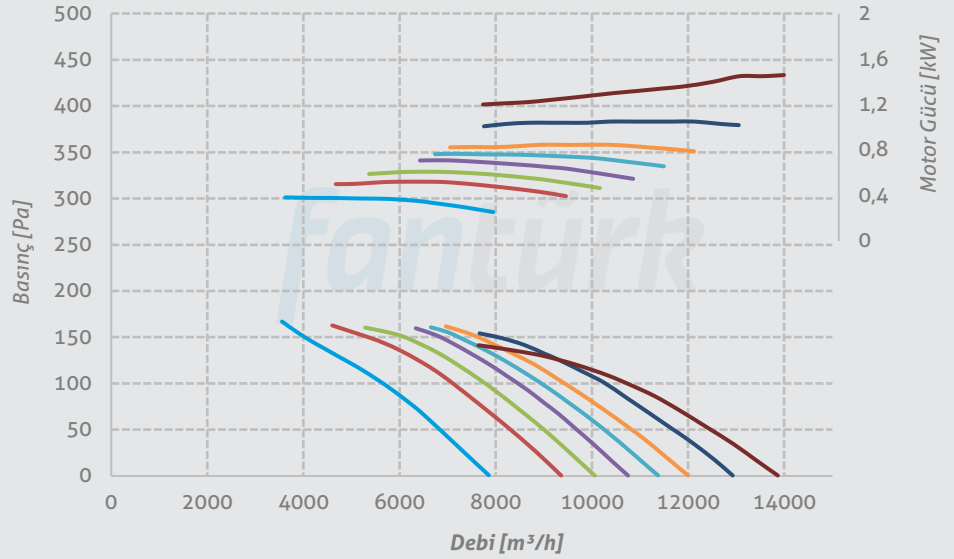

P-FWA 560
Y-FWA 560
H-FWA 560
Ç-FWA 560

Kanat Sayısı 5
Göbek Boyutu 5
Kutup Sayısı 6
Malzeme Alüminyum
Kanat Açısı

25° 30° 32,5°
35° 37,5° 40°
45° 50°

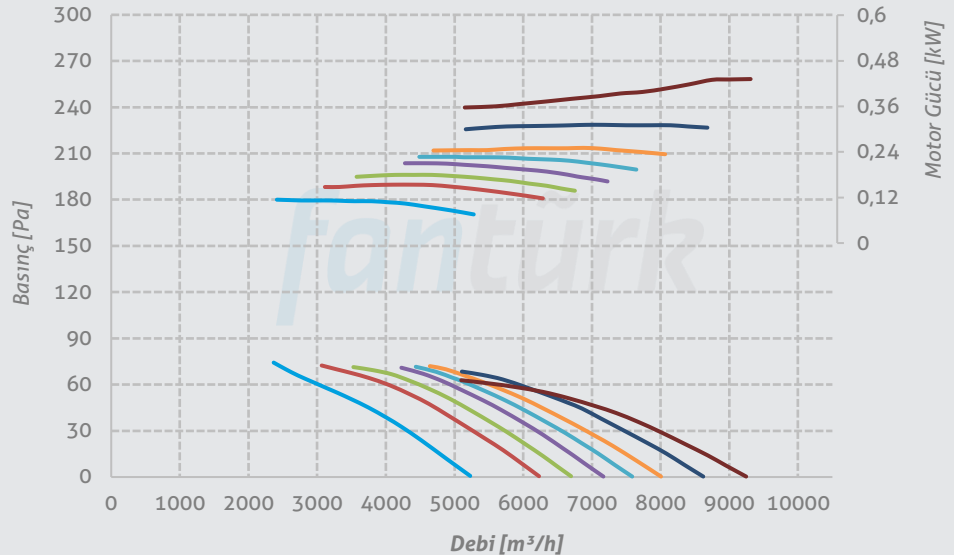

Performans Eğrileri

P-FWA 630
Y-FWA 630
H-FWA 630
Ç-FWA 630

Kanat Sayısı 5
Göbek Boyutu 5
Kutup Sayısı 2
Malzeme Alüminyum
Kanat Açısı

25° 30° 32,5°
35° 37,5° 40°
45°

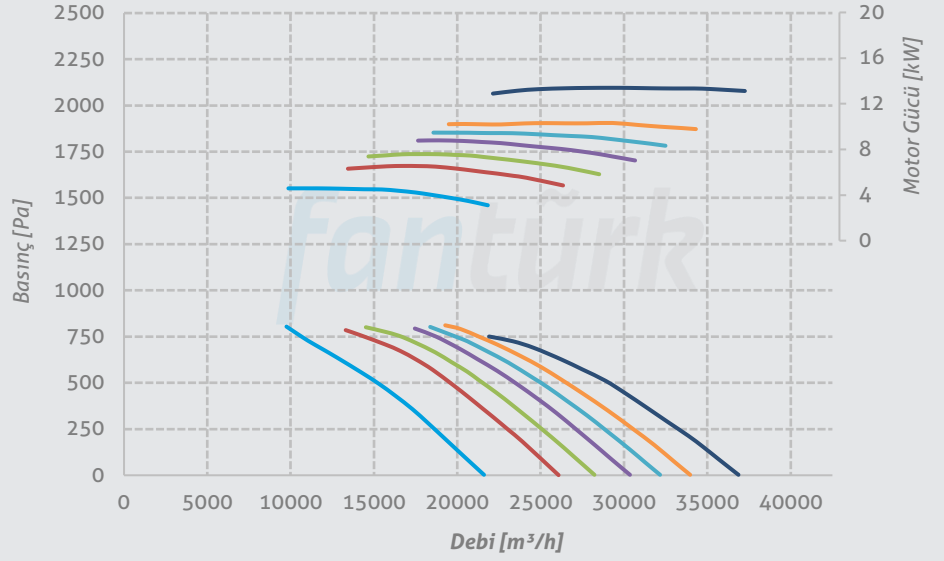

P-FWA 630
Y-FWA 630
H-FWA 630
Ç-FWA 630

Kanat Sayısı 5
Göbek Boyutu 5
Kutup Sayısı 4
Malzeme Alüminyum
Kanat Açısı

25° 30° 32,5°
35° 37,5° 40°
45° 50°

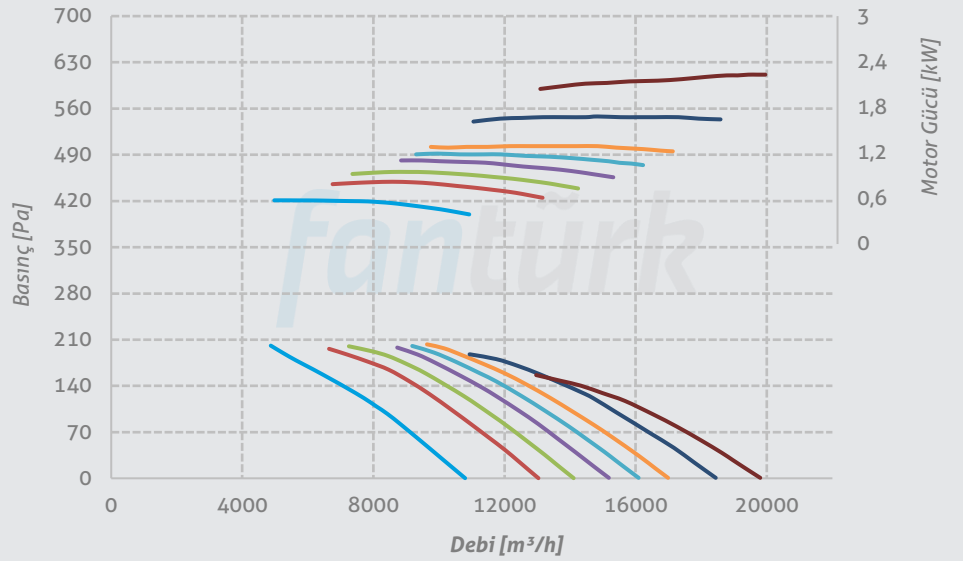

P-FWA 630
Y-FWA 630
H-FWA 630
Ç-FWA 630

Kanat Sayısı 5
Göbek Boyutu 5
Kutup Sayısı 6
Malzeme Alüminyum
Kanat Açısı

25° 30° 32,5°
35° 37,5° 40°
45° 50°

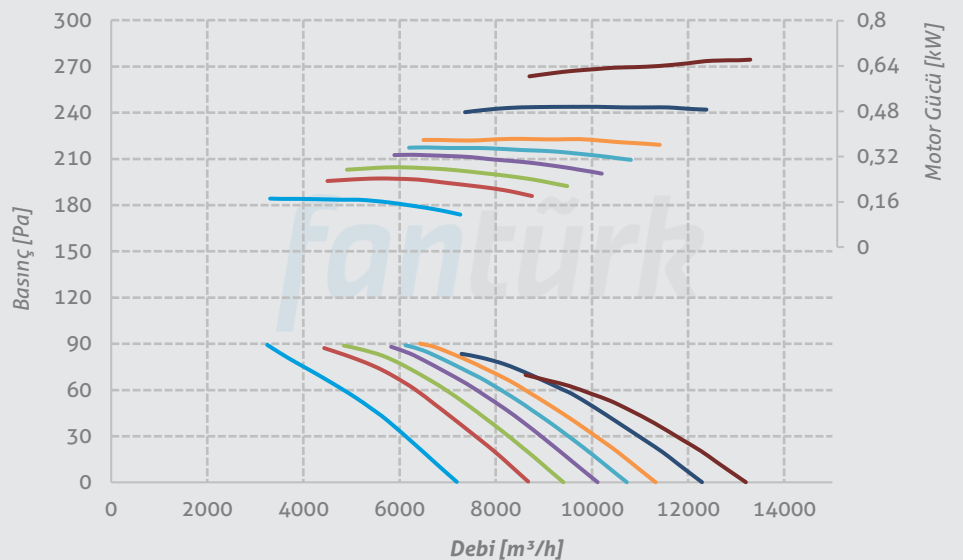

Performans Eğrileri

P-FWA 630
Y-FWA 630
H-FWA 630
Ç-FWA 630

Kanat Sayısı 8
Göbek Boyutu 8
Kutup Sayısı 2
Malzeme Alüminyum
Kanat Açısı

25° 30°
32,5° 35°

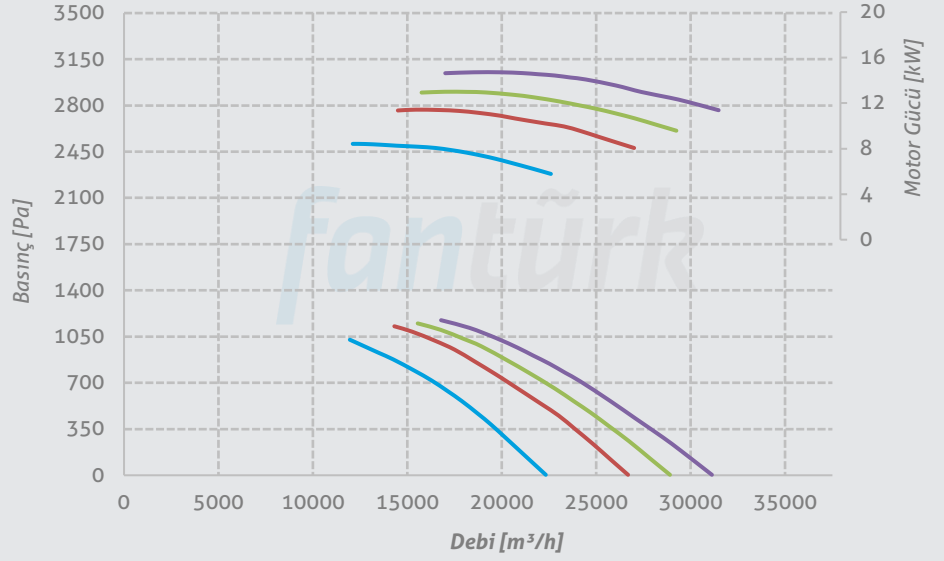

P-FWA 630
Y-FWA 630
H-FWA 630
Ç-FWA 630

Kanat Sayısı 8
Göbek Boyutu 8
Kutup Sayısı 4
Malzeme Alüminyum
Kanat Açısı

25° 30° 32,5°
35° 37,5° 40°
45° 50°

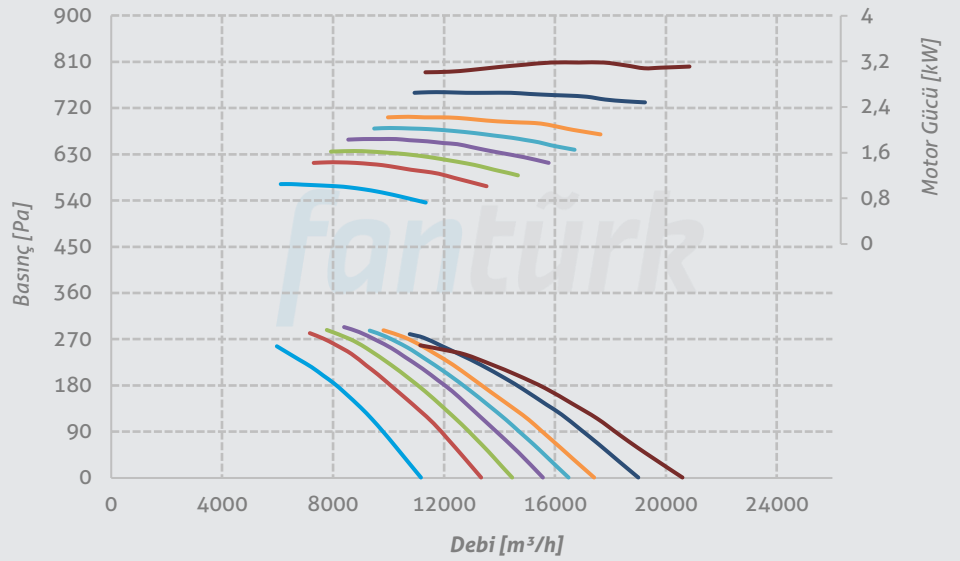

P-FWA 630
Y-FWA 630
H-FWA 630
Ç-FWA 630

Kanat Sayısı 8
Göbek Boyutu 8
Kutup Sayısı 6
Malzeme Alüminyum
Kanat Açısı

25° 30° 32,5°
35° 37,5° 40°
45° 50°

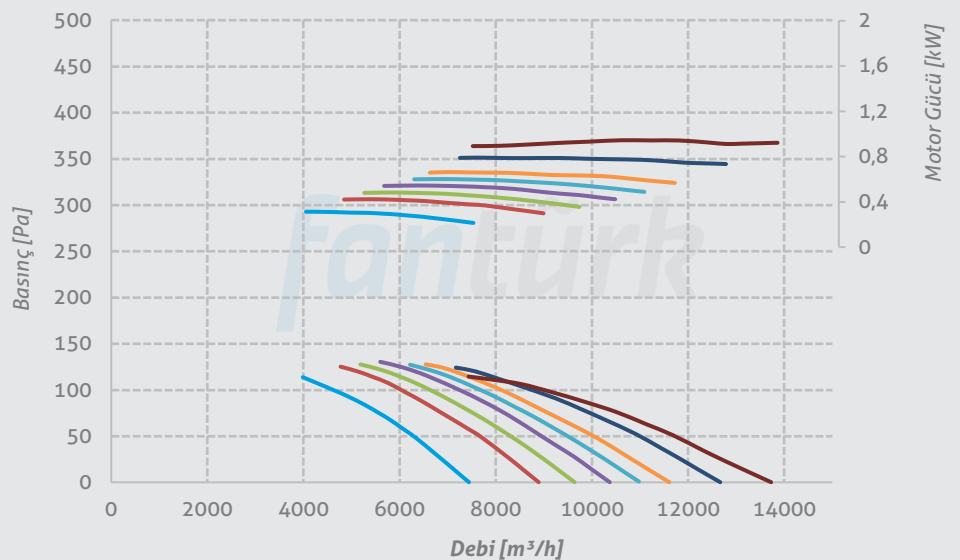

Performans Eğrileri

P-FWA 710
Y-FWA 710
H-FWA 710
Ç-FWA 710

Kanat Sayısı 5
Göbek Boyutu 5
Kutup Sayısı 4
Malzeme Alüminyum
Kanat Açısı

25° 30° 32,5°
35° 37,5° 40°
45° 50°

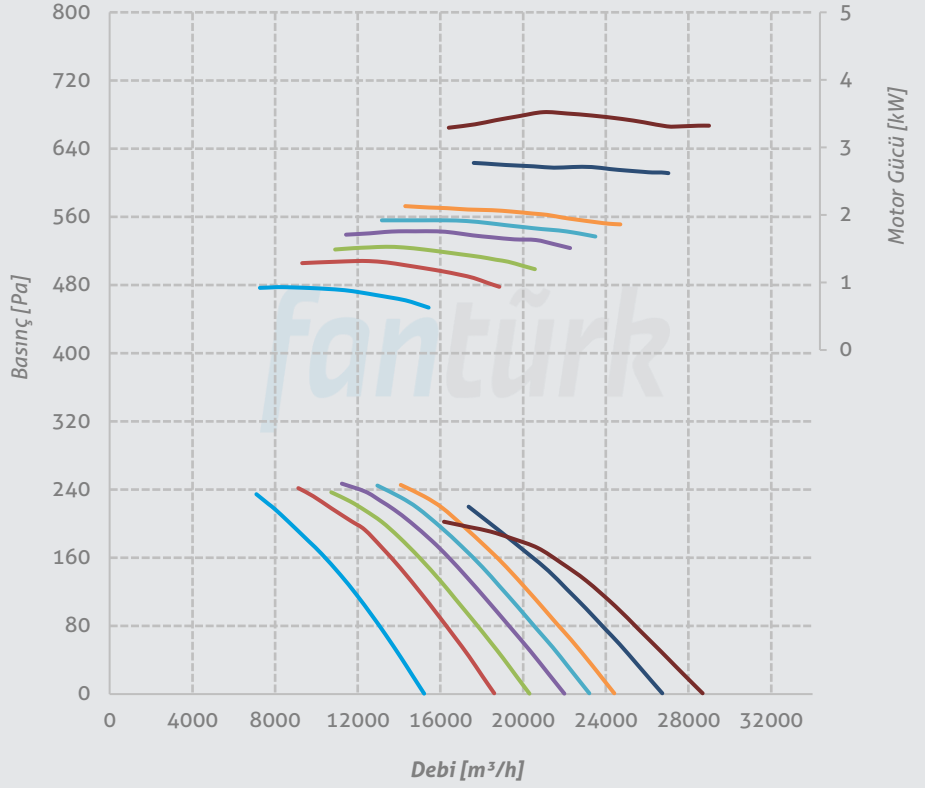

P-FWA 710
Y-FWA 710
H-FWA 710
Ç-FWA 710

Kanat Sayısı 5
Göbek Boyutu 5
Kutup Sayısı 6
Malzeme Alüminyum
Kanat Açısı

25° 30° 32,5°
35° 37,5° 40°
45° 50°

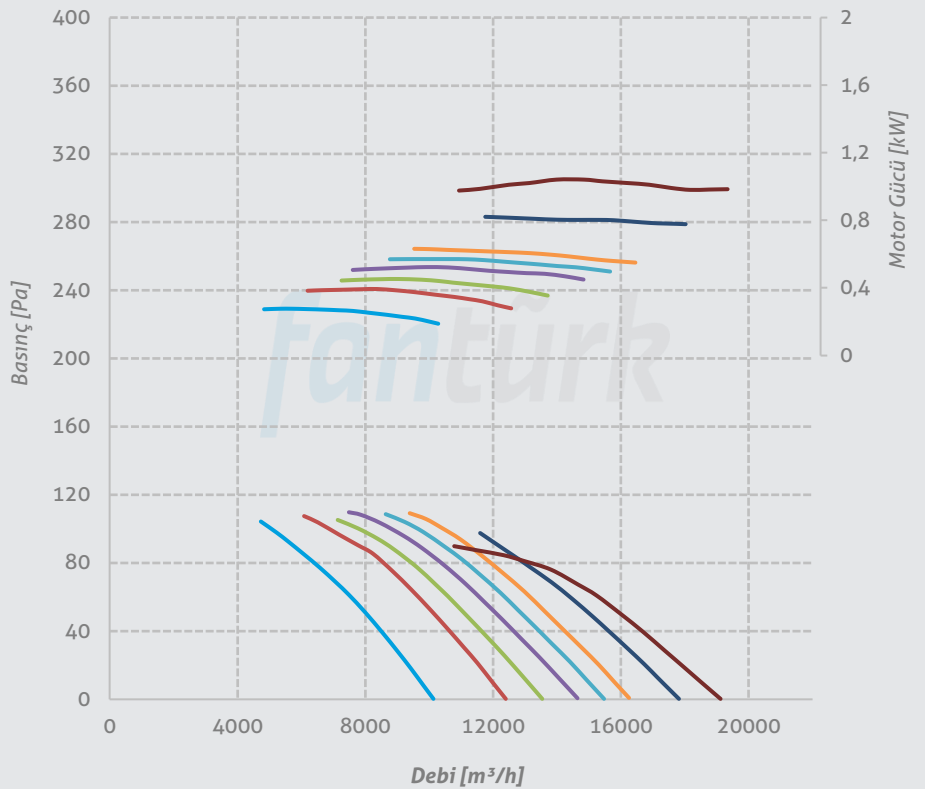

Performans Eğrileri

P-FWA 710 Y-FWA 710 H-FWA 710 Ç-FWA 710

Kanat Sayısı 8
Göbek Boyutu 8
Kutup Sayısı 4
Malzeme Alüminyum
Kanat Açısı

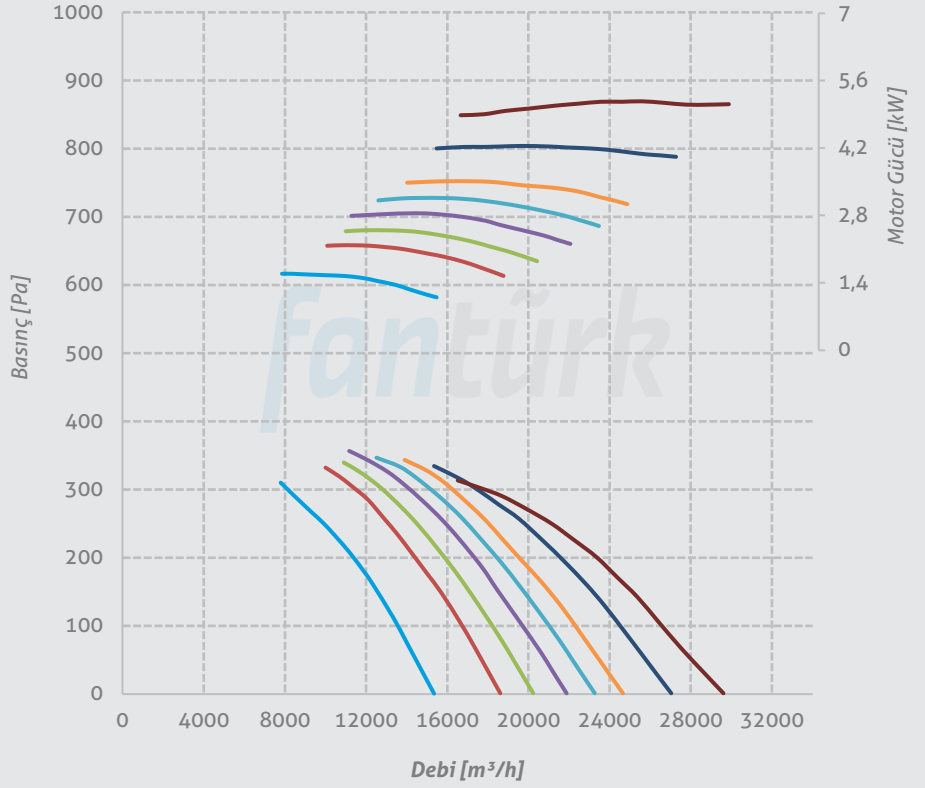
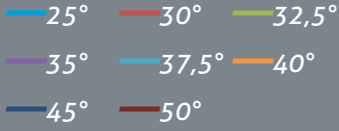

P-FWA 710 Y-FWA 710 H-FWA 710 Ç-FWA 710

Kanat Sayısı 8
Göbek Boyutu 8
Kutup Sayısı 6
Malzeme Alüminyum
Kanat Açısı

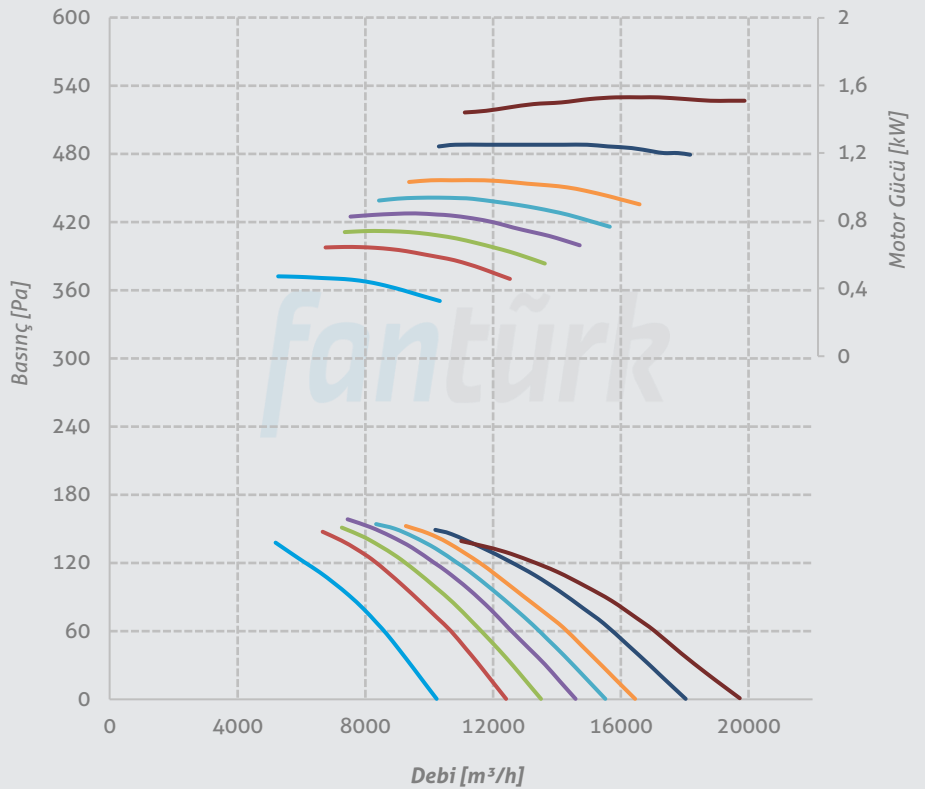
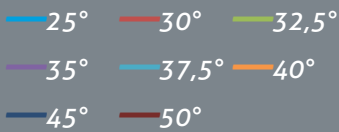

Performans Eğrileri

P-FWA 800
Y-FWA 800
H-FWA 800
Ç-FWA 800

Kanat Sayısı 5
Göbek Boyutu 5
Kutup Sayısı 4
Malzeme Alüminyum
Kanat Açısı

25° 30° 32,5°
35° 37,5° 40°
45° 50°

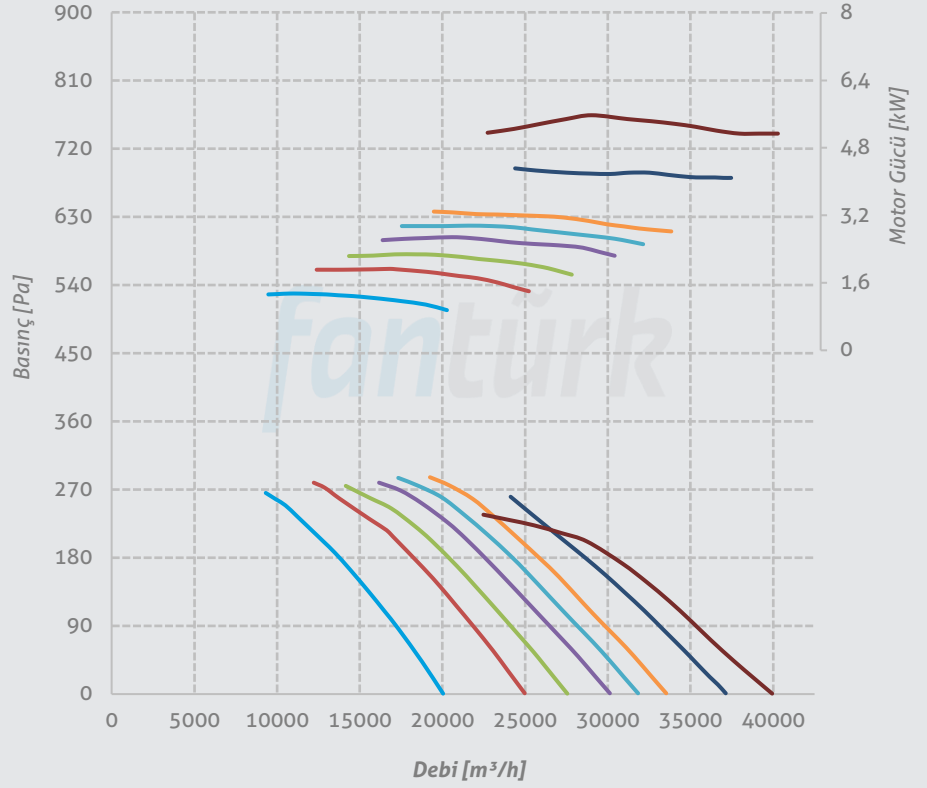

P-FWA 800
Y-FWA 800
H-FWA 800
Ç-FWA 800

Kanat Sayısı 5
Göbek Boyutu 5
Kutup Sayısı 6
Malzeme Alüminyum
Kanat Açısı

25° 30° 32,5°
35° 37,5° 40°
45° 50°

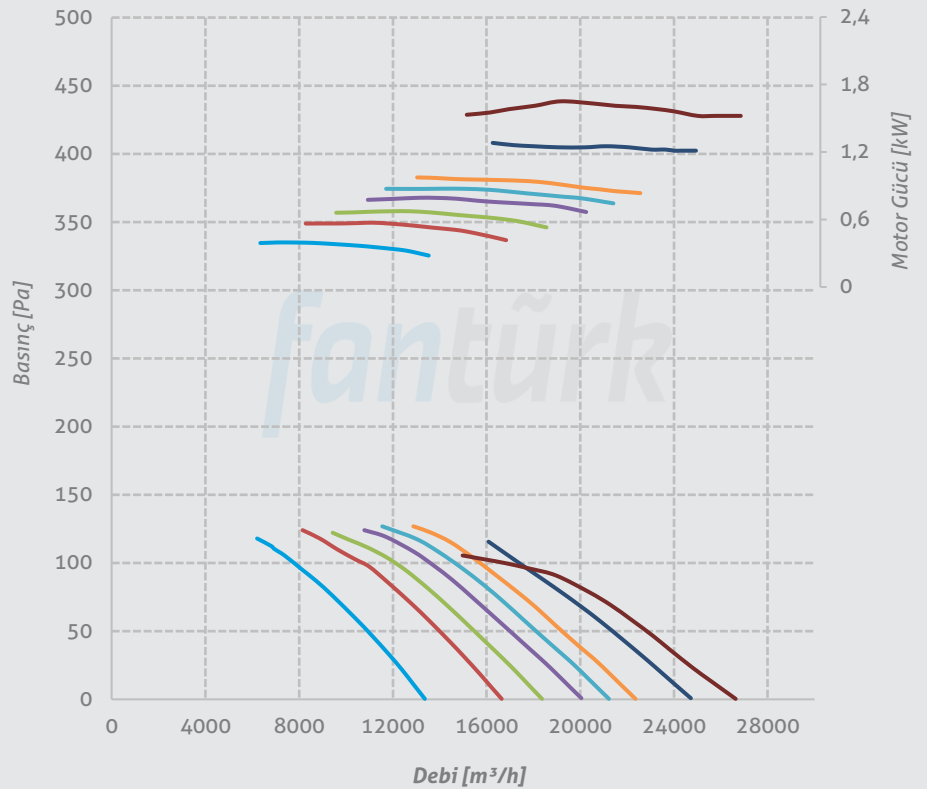

Performans Eğrileri

P-FWA 800
Y-FWA 800
H-FWA 800
Ç-FWA 800

Kanat Sayısı 8
Göbek Boyutu 8
Kutup Sayısı 4
Malzeme Alüminyum
Kanat Açısı

25° 30° 32,5°
35° 37,5° 40°
45° 50°

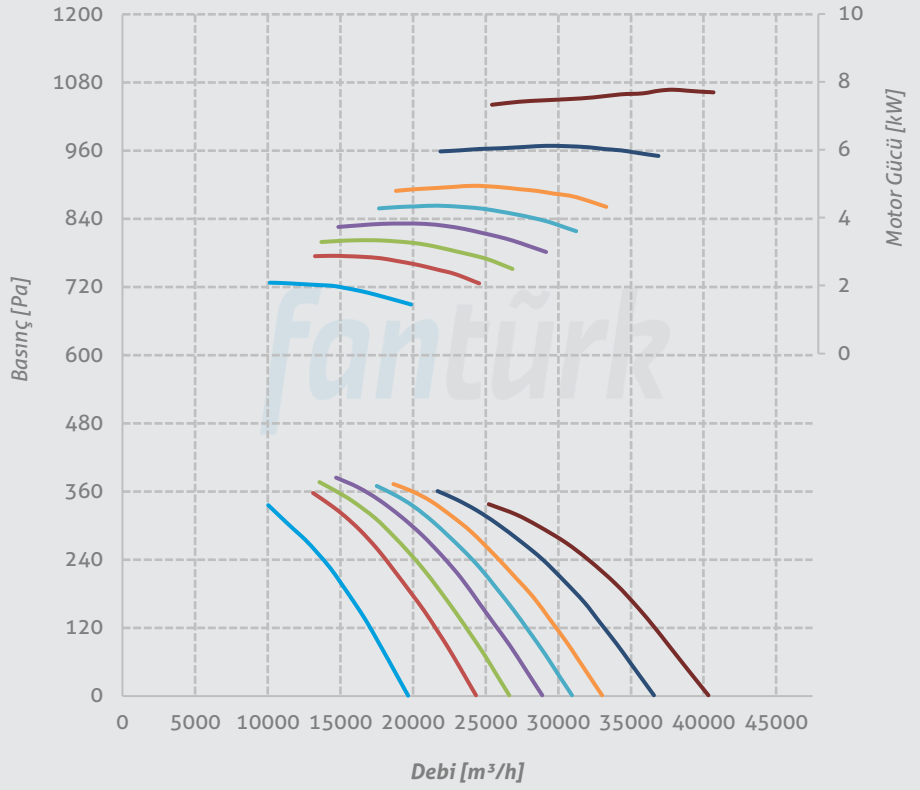

P-FWA 800
Y-FWA 800
H-FWA 800
Ç-FWA 800

Kanat Sayısı 8
Göbek Boyutu 8
Kutup Sayısı 6
Malzeme Alüminyum
Kanat Açısı

25° 30° 32,5°
35° 37,5° 40°
45° 50°

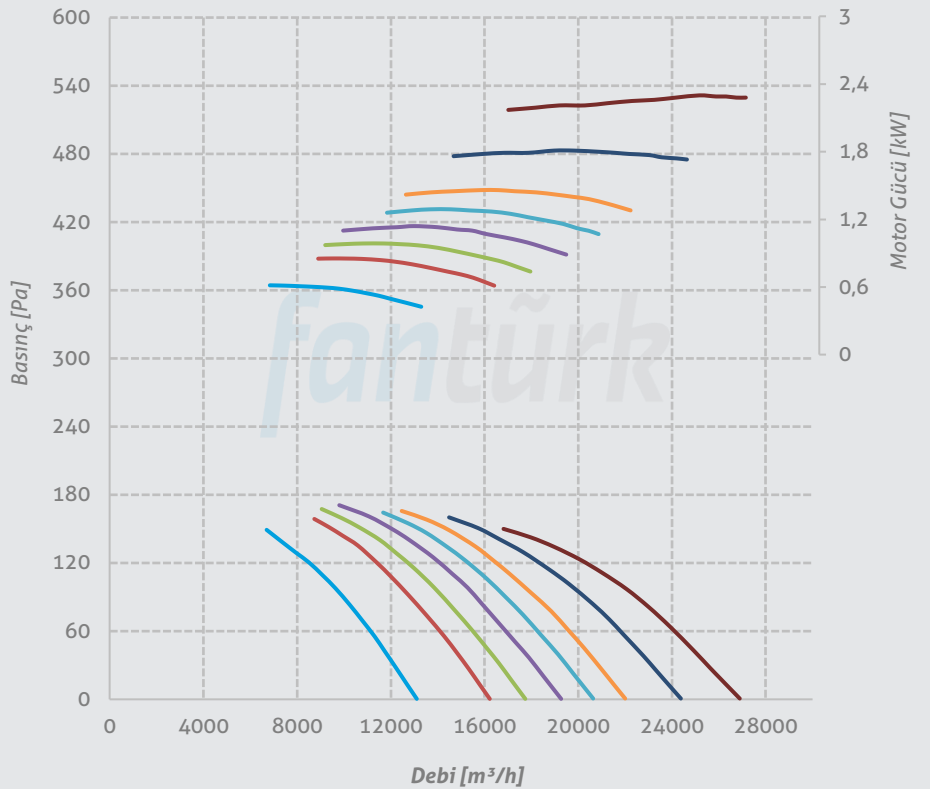

Performans Eğrileri

P-FWA 900 Y-FWA 900 H-FWA 900 Ç-FWA 900

Kanat Sayısı 5
Göbek Boyutu 5
Kutup Sayısı 4
Malzeme Alüminyum
Kanat Açısı

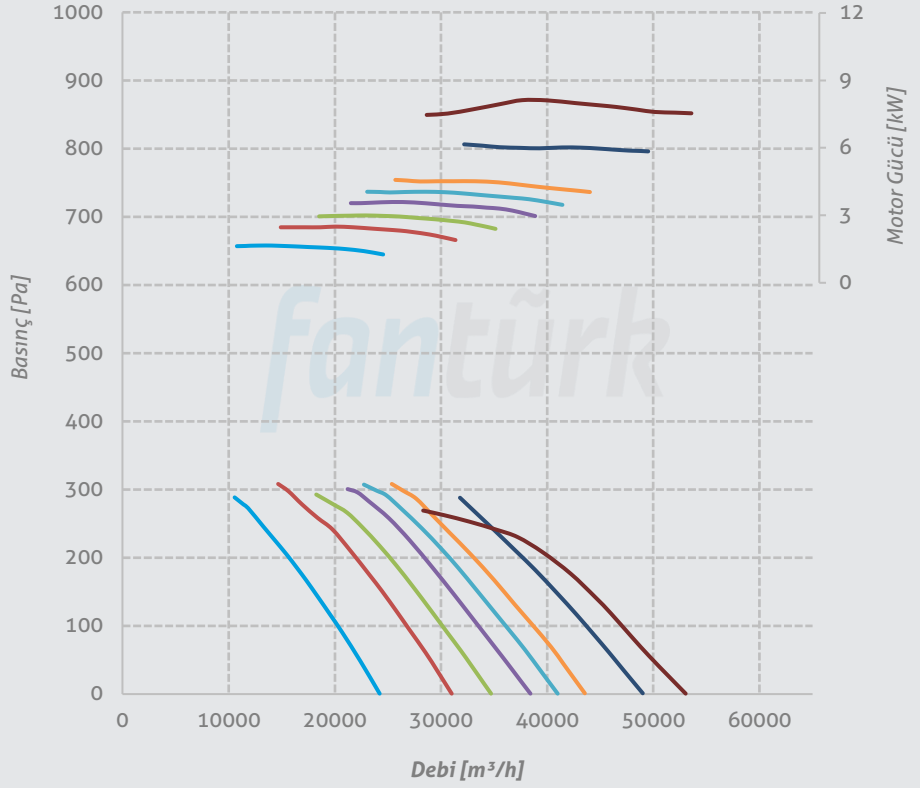
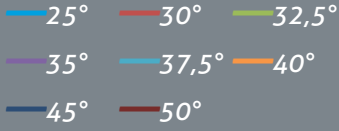

P-FWA 900 Y-FWA 900 H-FWA 900 Ç-FWA 900

Kanat Sayısı 5
Göbek Boyutu 5
Kutup Sayısı 6
Malzeme Alüminyum
Kanat Açısı

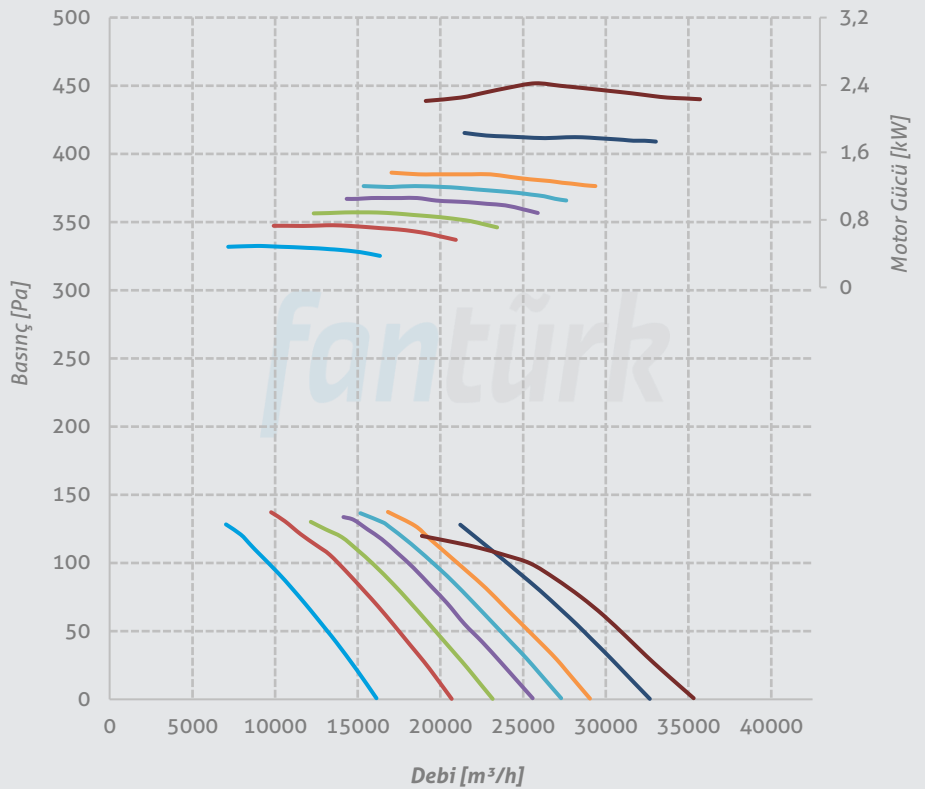
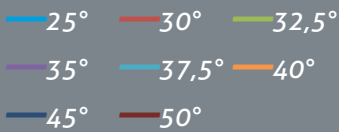

Performans Eğrileri

P-FWA 900 Y-FWA 900 H-FWA 900 Ç-FWA 900

Kanat Sayısı 8
Göbek Boyutu 8
Kutup Sayısı 4
Malzeme Alüminyum
Kanat Açısı

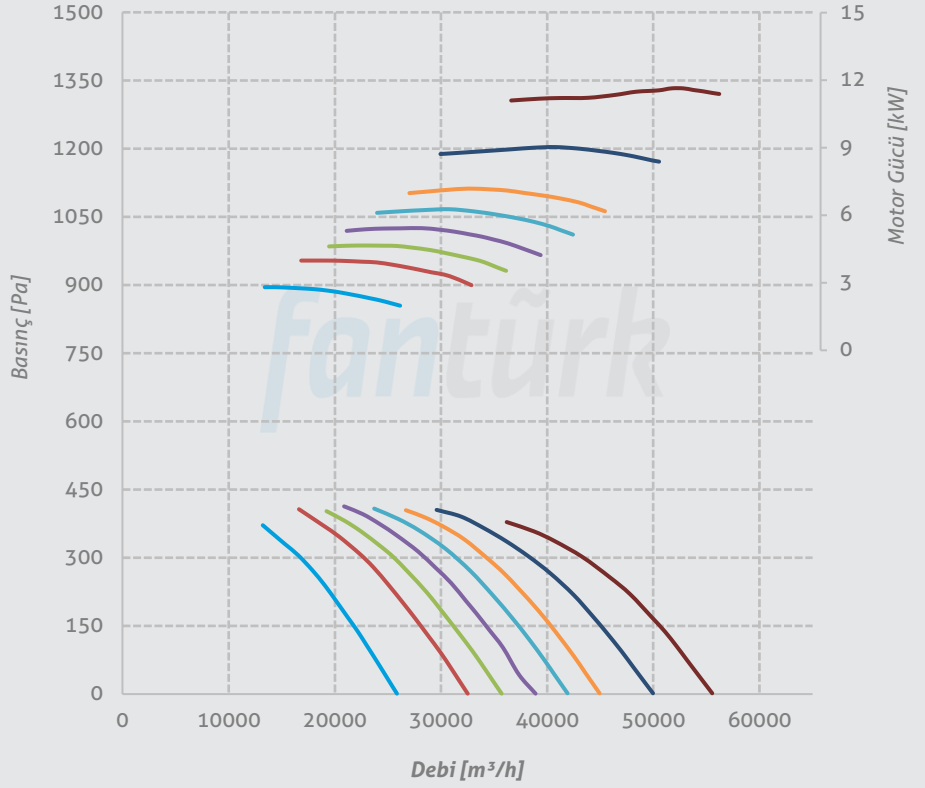
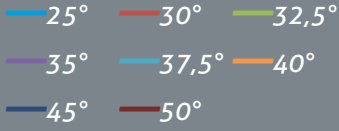

P-FWA 900 Y-FWA 900 H-FWA 900 Ç-FWA 900

Kanat Sayısı 8
Göbek Boyutu 8
Kutup Sayısı 6
Malzeme Alüminyum
Kanat Açısı

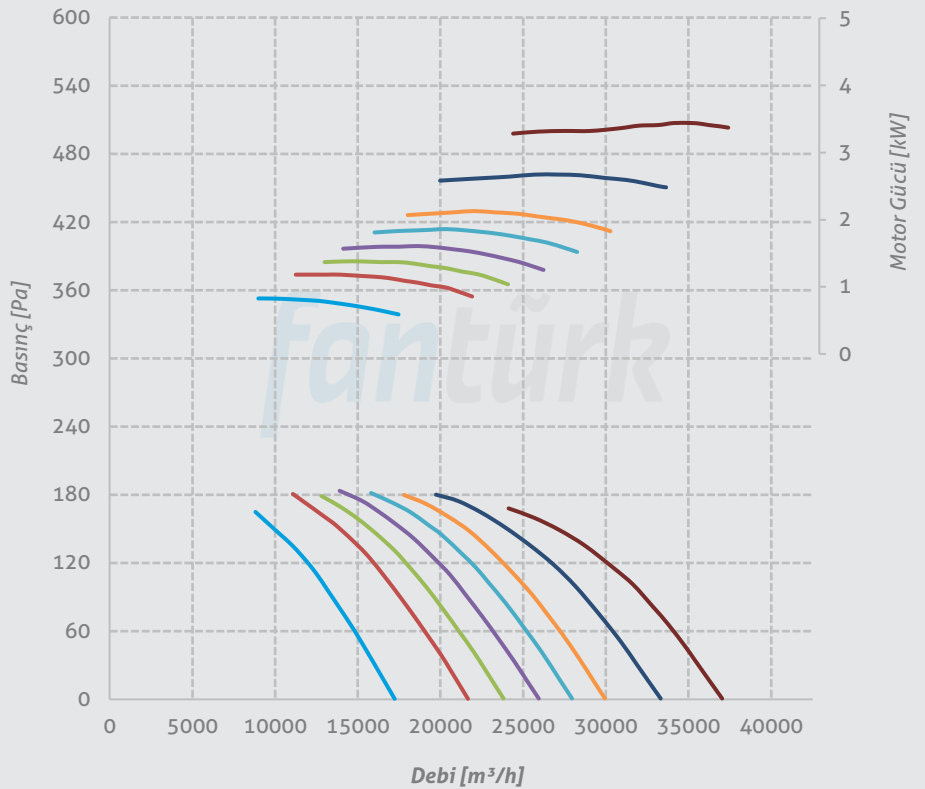

Performans Eğrileri

P-FWA 1000
Y-FWA 1000
H-FWA 1000
Ç-FWA 1000

Kanat Sayısı 5
Göbek Boyutu 5
Kutup Sayısı 4
Malzeme Alüminyum
Kanat Açısı

25° 30° 32,5°
35° 37,5° 40°
45° 50°

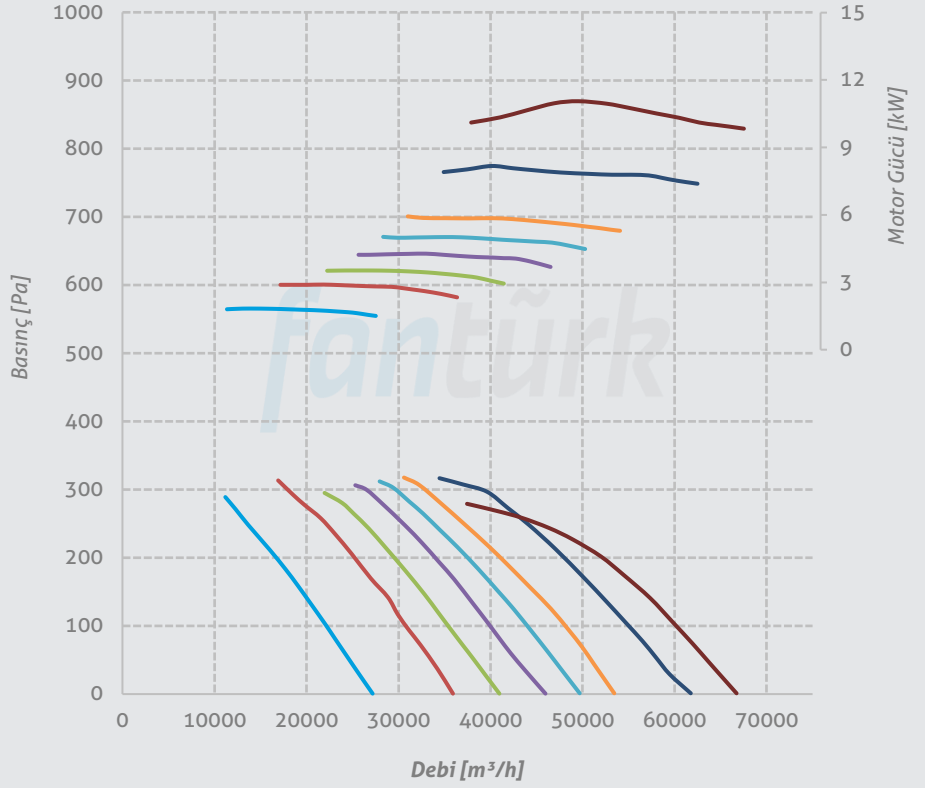

P-FWA 1000
Y-FWA 1000
H-FWA 1000
Ç-FWA 1000

Kanat Sayısı 5
Göbek Boyutu 5
Kutup Sayısı 6
Malzeme Alüminyum
Kanat Açısı

25° 30° 32,5°
35° 37,5° 40°
45° 50°

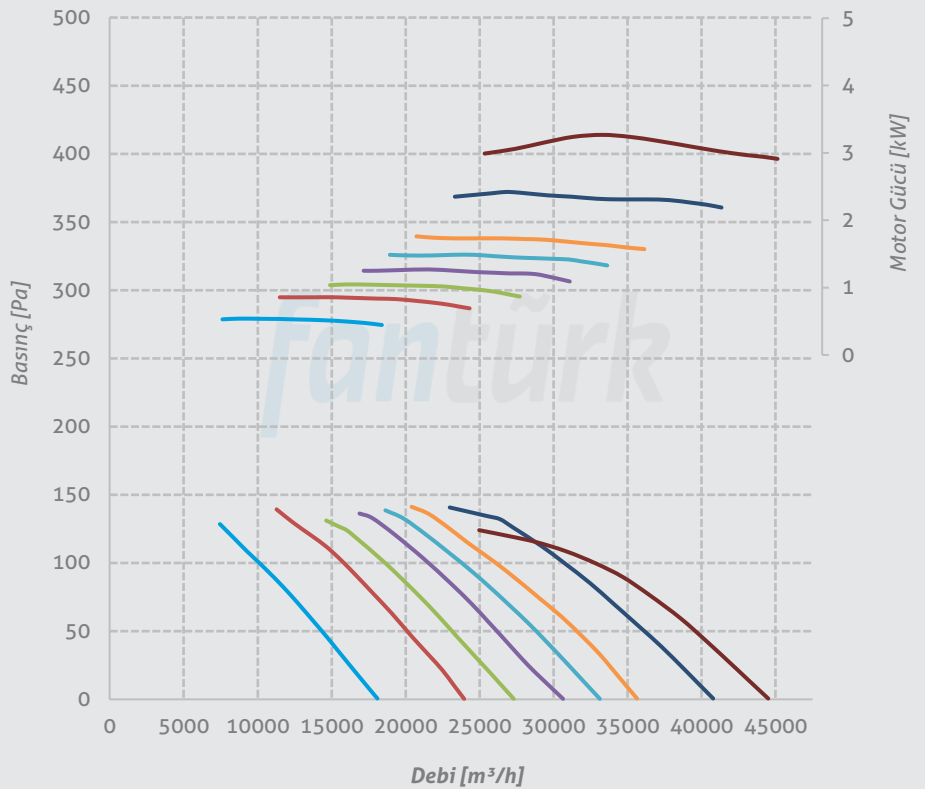

Performans Eğrileri

P-FWA 1000
Y-FWA 1000
H-FWA 1000
Ç-FWA 1000

Kanat Sayısı 8
Göbek Boyutu 8
Kutup Sayısı 4
Malzeme Alüminyum
Kanat Açısı

25° 30° 32,5°
35° 37,5° 40°
45° 50°

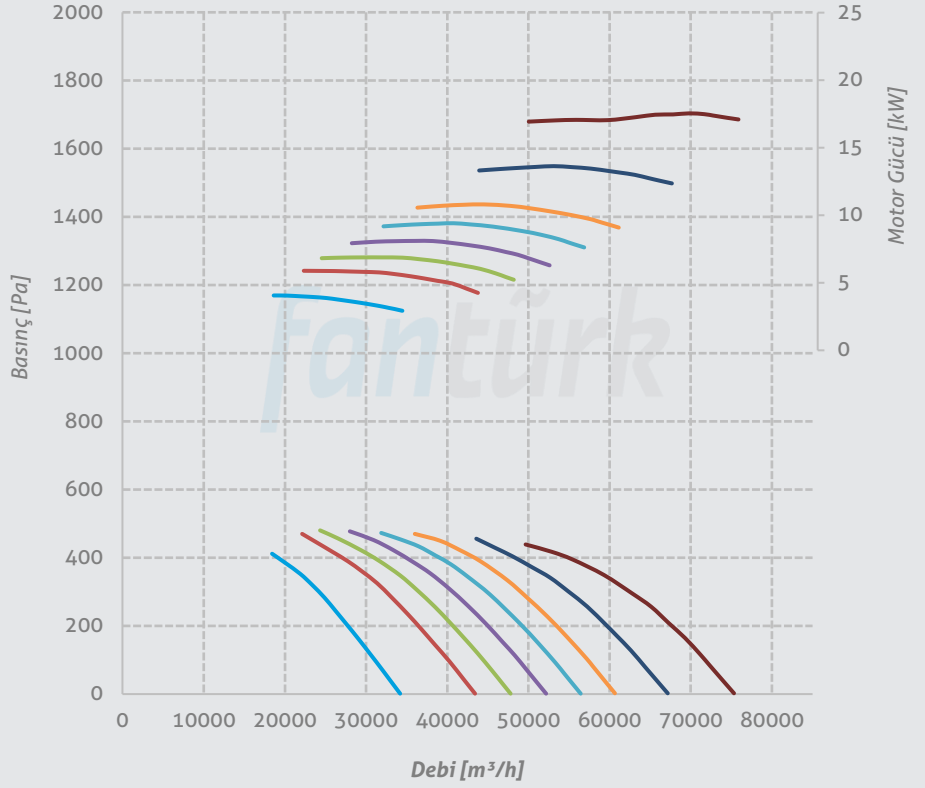

P-FWA 1000
Y-FWA 1000
H-FWA 1000
Ç-FWA 1000

Kanat Sayısı 8
Göbek Boyutu 8
Kutup Sayısı 6
Malzeme Alüminyum
Kanat Açısı

25° 30° 32,5°
35° 37,5° 40°
45° 50°

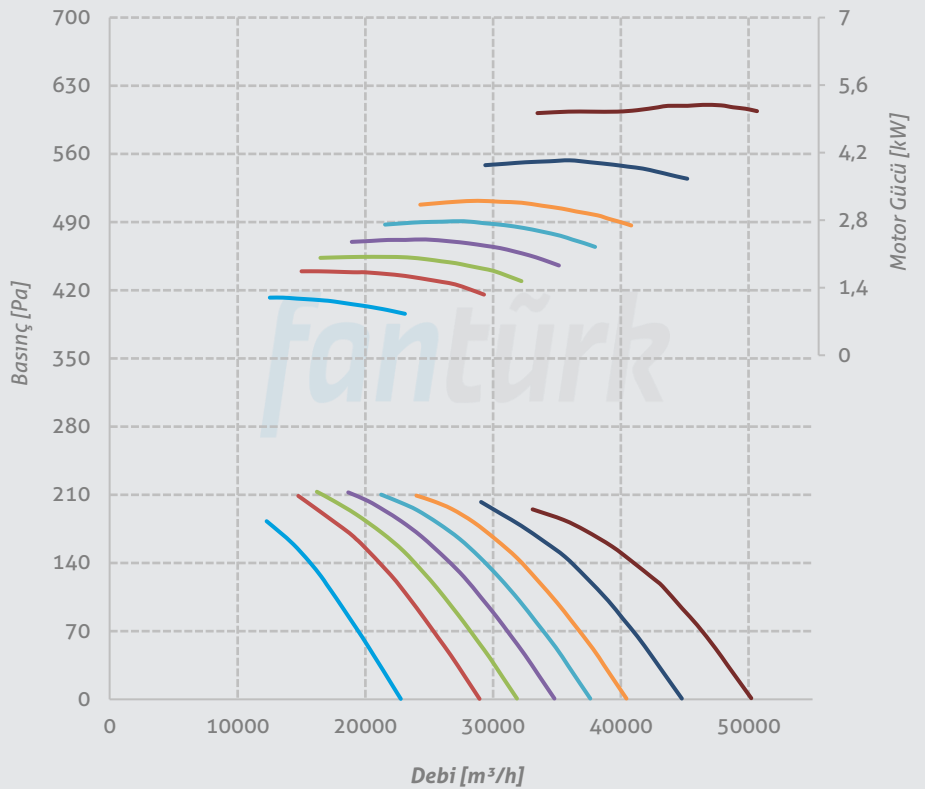

Performans Eğrileri

P-FWA 1120
Y-FWA 1120
H-FWA 1120
Ç-FWA 1120

Kanat Sayısı 8
Göbek Boyutu 8
Kutup Sayısı 4
Malzeme Alüminyum
Kanat Açısı

25° 30° 32,5°
35° 37,5° 40°
45° 50°

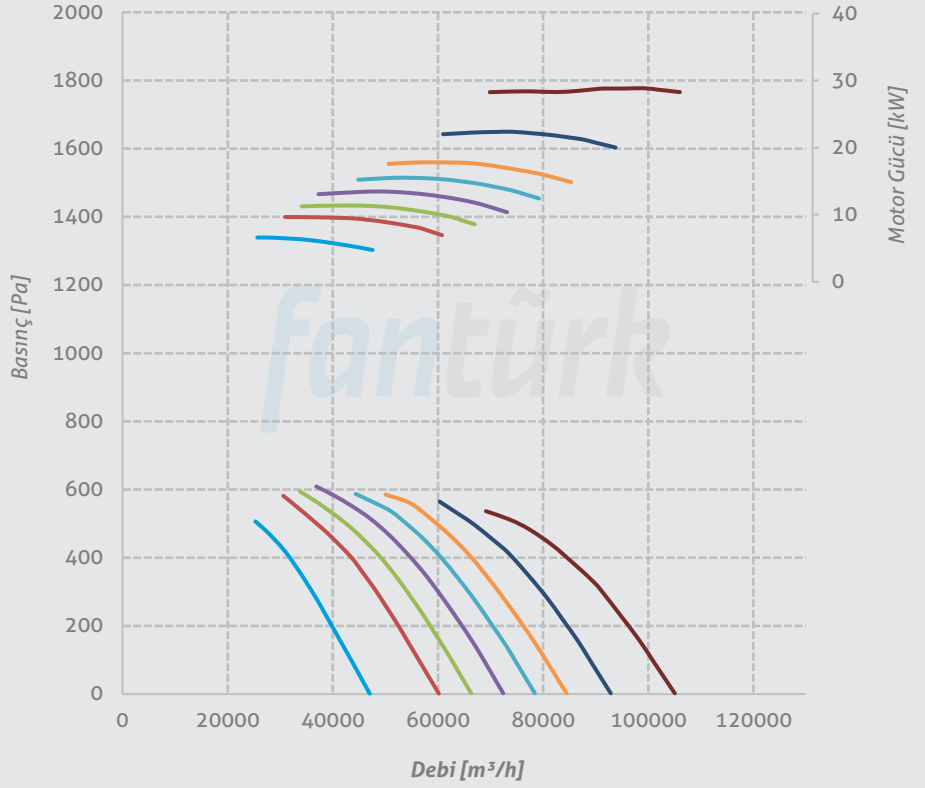

P-FWA 1120
Y-FWA 1120
H-FWA 1120
Ç-FWA 1120

Kanat Sayısı 8
Göbek Boyutu 8
Kutup Sayısı 6
Malzeme Alüminyum
Kanat Açısı

25° 30° 32,5°
35° 37,5° 40°
45° 50°

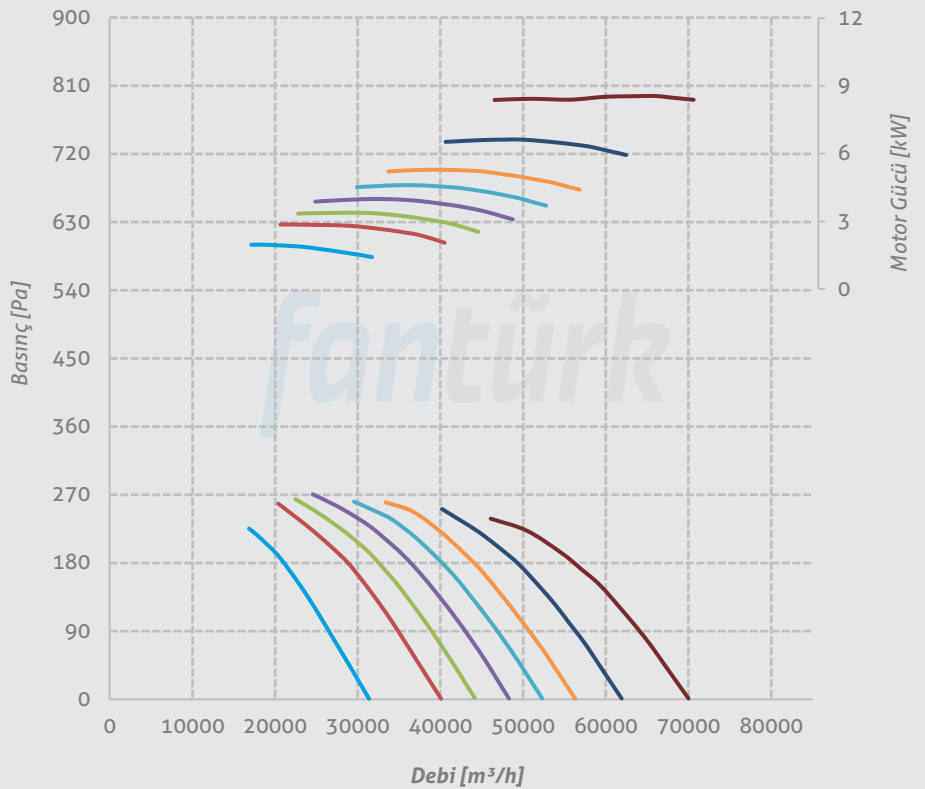

Performans Eğrileri

P-FWA 1120
Y-FWA 1120
H-FWA 1120
Ç-FWA 1120

Kanat Sayısı 12
Göbek Boyutu 12
Kutup Sayısı 4
Malzeme Alüminyum
Kanat Açısı

25° 30° 32,5°
35° 37,5° 40°
45° 50°

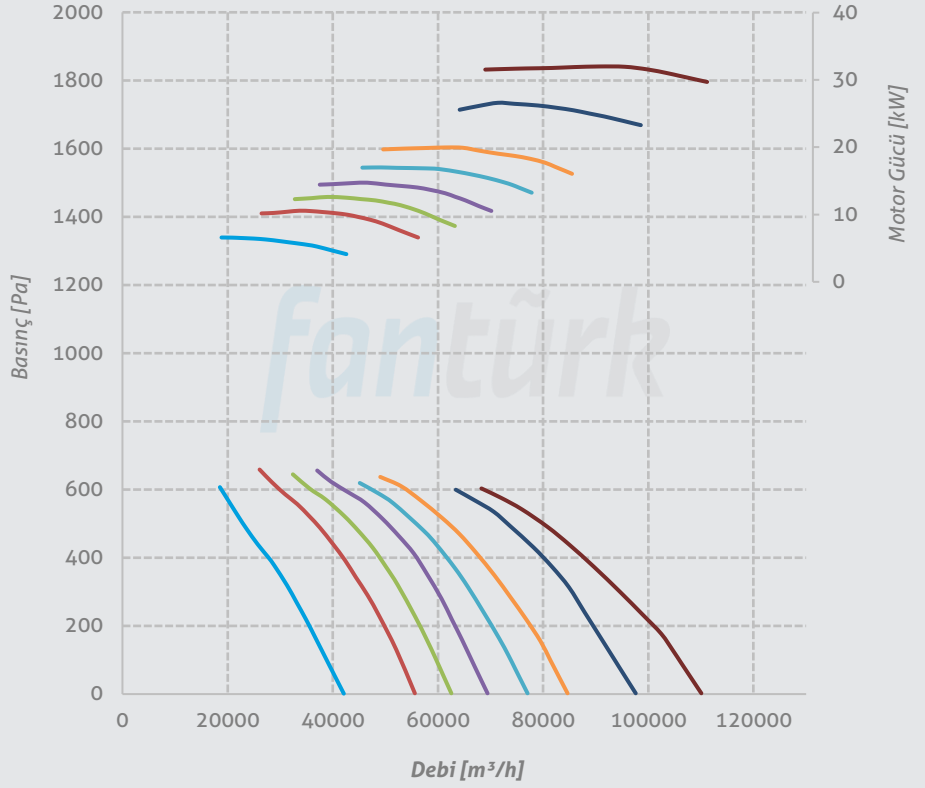

P-FWA 1120
Y-FWA 1120
H-FWA 1120
Ç-FWA 1120

Kanat Sayısı 12
Göbek Boyutu 12
Kutup Sayısı 6
Malzeme Alüminyum
Kanat Açısı

25° 30° 32,5°
35° 37,5° 40°
45° 50°

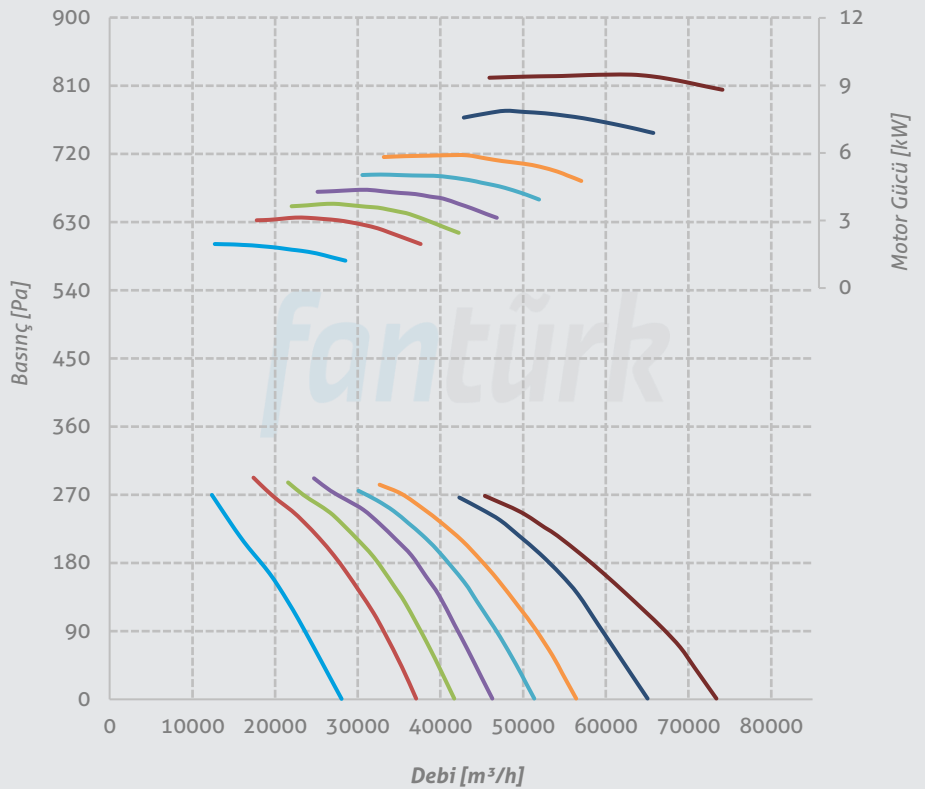

Performans Eğrileri

P-FWA 1250
Y-FWA 1250
H-FWA 1250
Ç-FWA 1250

Kanat Sayısı 8
Göbek Boyutu 16
Kutup Sayısı 4
Malzeme Alüminyum
Kanat Açısı

25° 30° 32,5°
35° 37,5° 40°
45° 50°

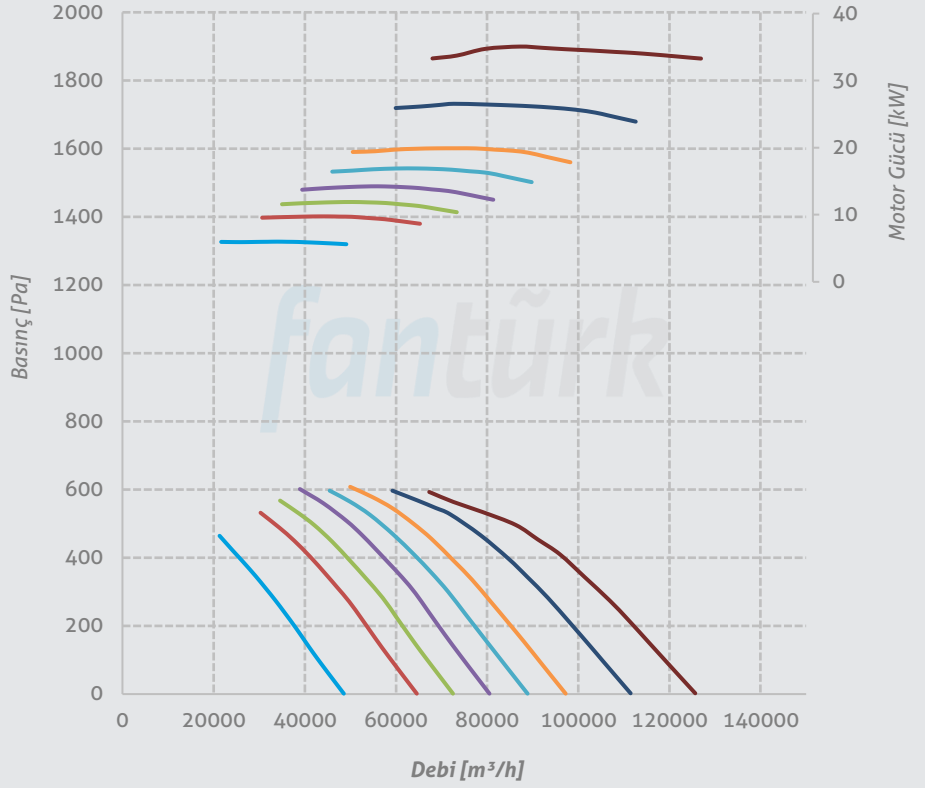

P-FWA 1250
Y-FWA 1250
H-FWA 1250
Ç-FWA 1250

Kanat Sayısı 8
Göbek Boyutu 16
Kutup Sayısı 6
Malzeme Alüminyum
Kanat Açısı

25° 30° 32,5°
35° 37,5° 40°
45° 50°

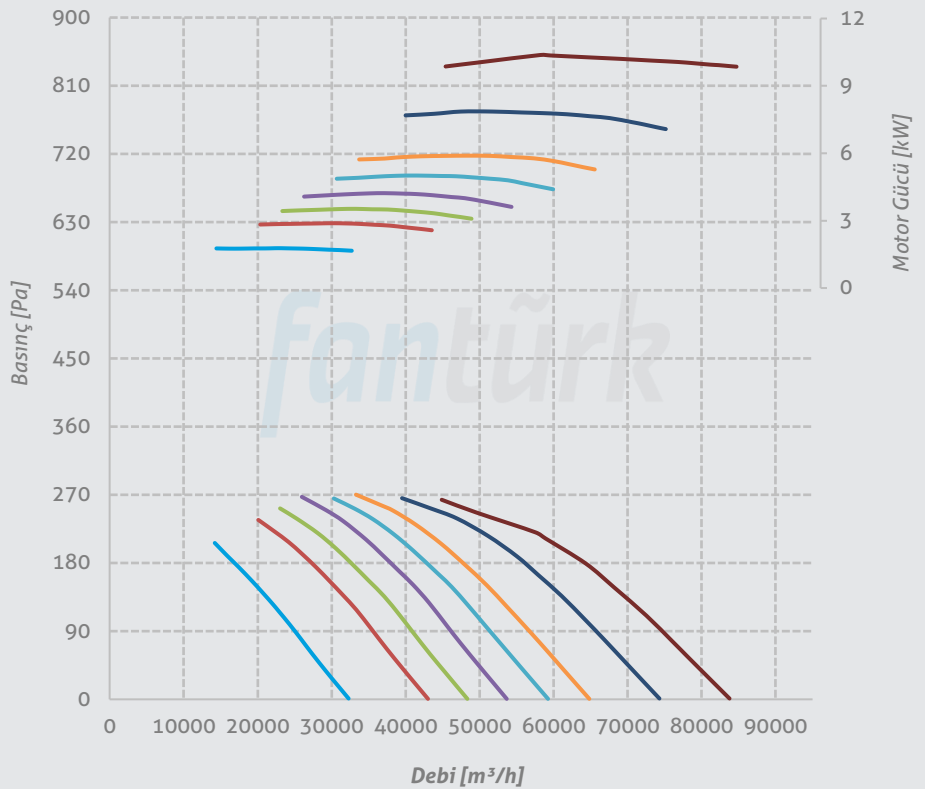

Performans Eğrileri

P-FWA 1250
Y-FWA 1250
H-FWA 1250
Ç-FWA 1250

Kanat Sayısı 12
Göbek Boyutu 16
Kutup Sayısı 4
Malzeme Alüminyum
Kanat Açısı

25° 30° 32,5°
35° 37,5° 40°
45° 50°

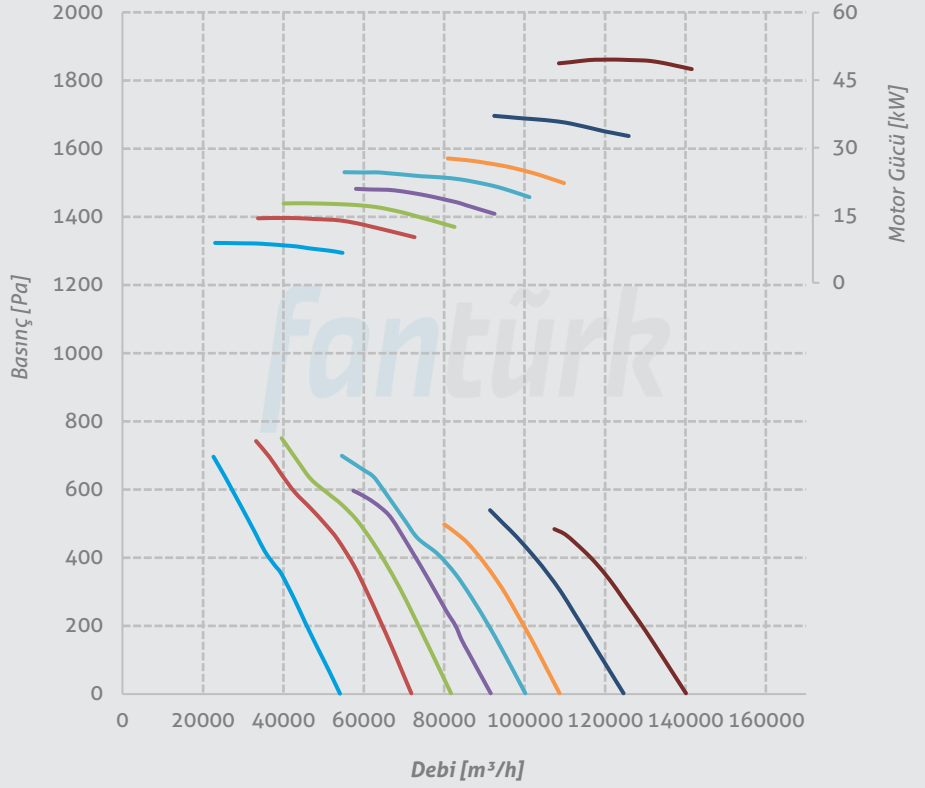

P-FWA 1250
Y-FWA 1250
H-FWA 1250
Ç-FWA 1250

Kanat Sayısı 12
Göbek Boyutu 16
Kutup Sayısı 6
Malzeme Alüminyum
Kanat Açısı

25° 30° 32,5°
35° 37,5° 40°
45° 50°

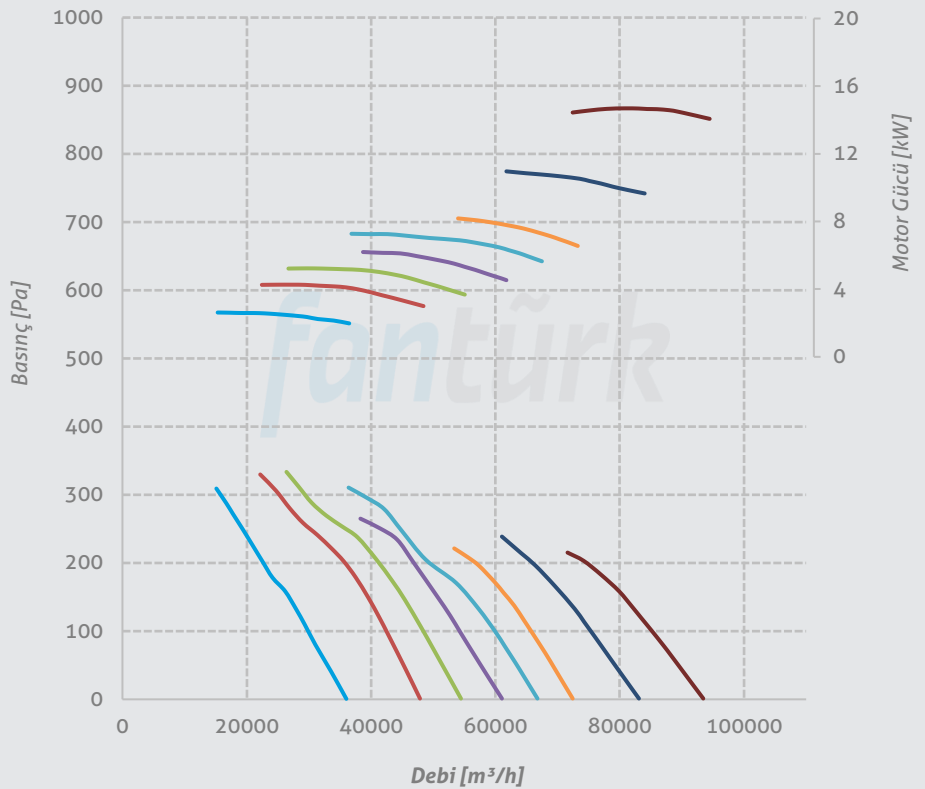

Performans Eğrileri

P-FWA 1250
Y-FWA 1250
H-FWA 1250
Ç-FWA 1250

Kanat Sayısı 16
Göbek Boyutu 16
Kutup Sayısı 4
Malzeme Alüminyum
Kanat Açısı

25° 30° 32,5°
35° 37,5° 40°
45° 50°

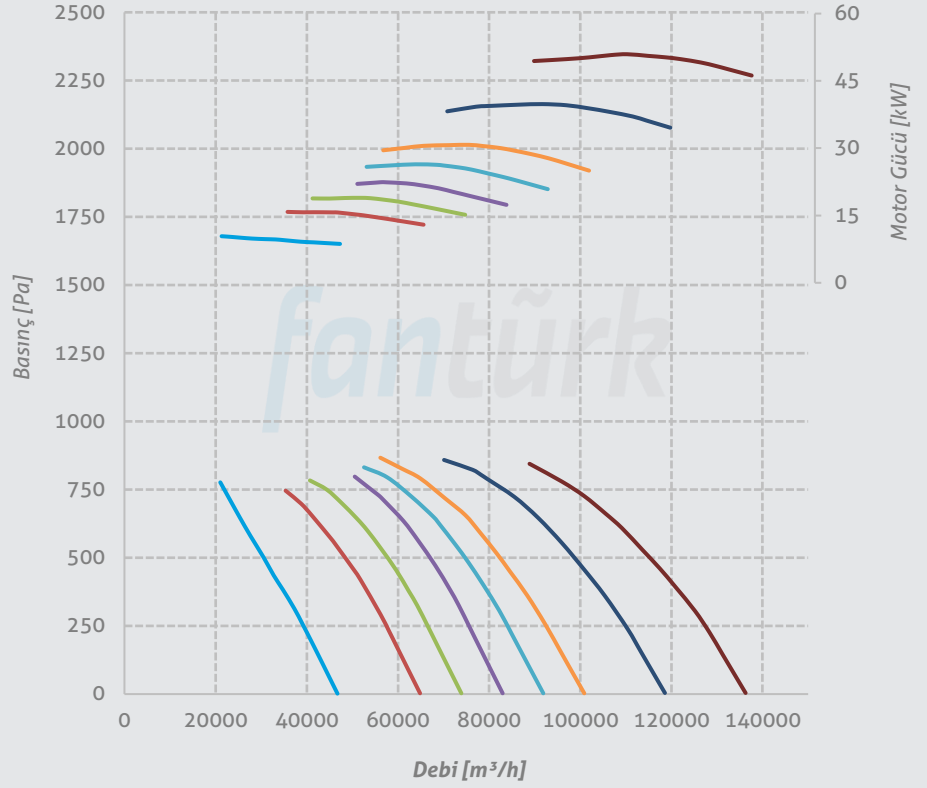

P-FWA 1250
Y-FWA 1250
H-FWA 1250
Ç-FWA 1250

Kanat Sayısı 16
Göbek Boyutu 16
Kutup Sayısı 6
Malzeme Alüminyum
Kanat Açısı

25° 30° 32,5°
35° 37,5° 40°
45° 50°

