

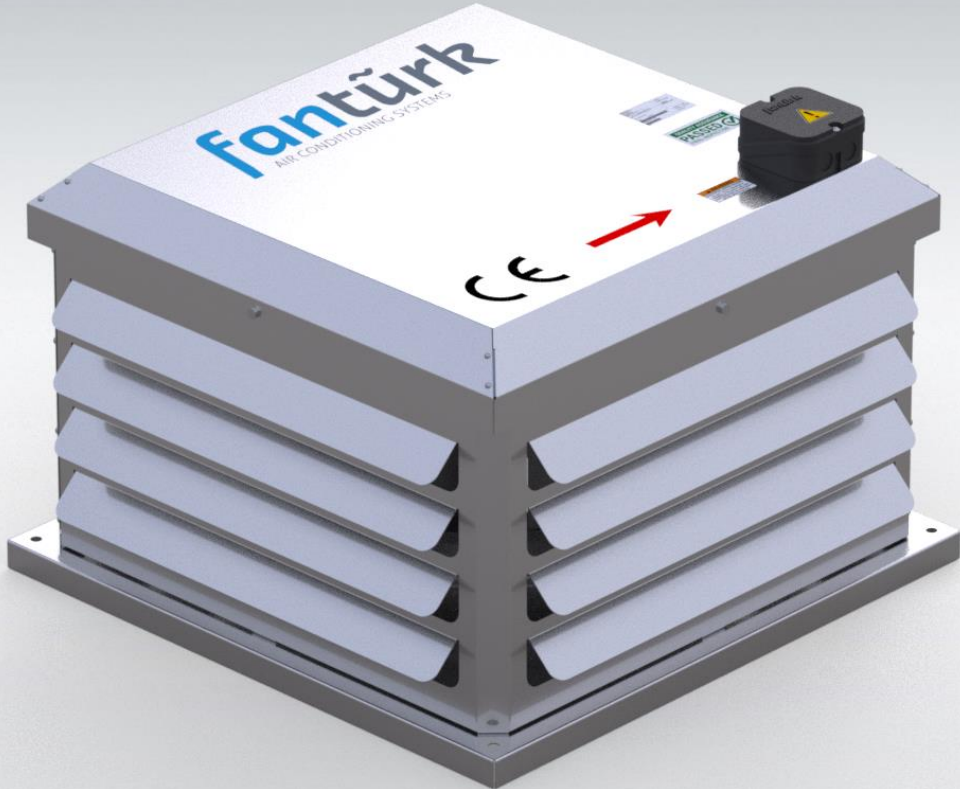

Ürün Katalođu



ÇTF Monofaze Çatı Tipi Fan



Teknik Özellikler

MONOFAZE ÇATI TİPİ FAN

ÇTF serisi monofaze çatı tipi radyal fanlar; yüksek hava debisi ve yüksek basınç istenen havalandırma sistemleri için çatı montajına uygun en ideal fanlardır. ÇTF çatı fanları yüksek performans, sorunsuz çalışma özelliklerine sahiptir.

Gövde korozyona karşı dayanıklı yüksek kalite galvaniz çelikten imal edilir. Kullanılan fanlar direkt akuple geriye eğimli kanatlıdır. Motorlar monofaze olup, IP55 ve Class F yalıtımlıdır. Tüm modeller hız kontrolüne uygundur.

Kullanım Alanları

Kompakt çözümlere ihtiyaç duyulan her türlü sanayi, ofis, mutfak ve konut havalandırmasında kullanılabilir.

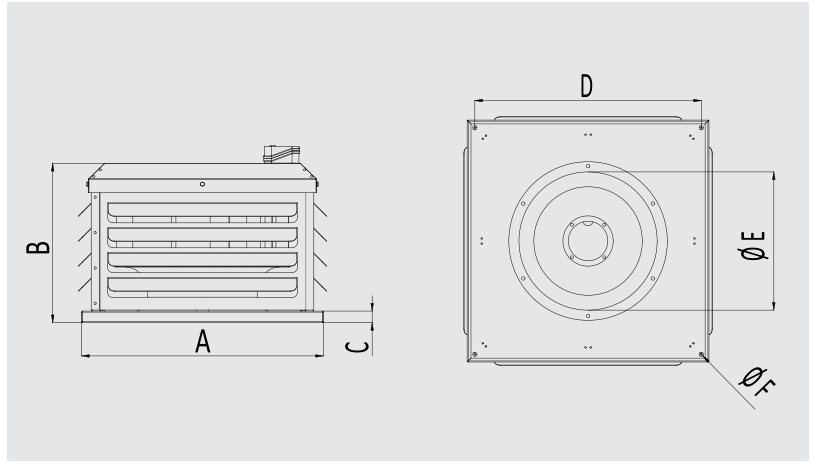

MODEL	A	B	C	D	E	F	VOLTAJ	FREKANS	GÜÇ	AKIM	KONDANSATÖR	DEVİR	DEBİ	SES SEVİYESİ	AĞIRLIK
	mm	mm	mm	mm	mm	mm	V	Hz	W	A	µf	d/d	m ³ /h	dBa	kg
ÇTF-1	320	171	30	280	145	9	230	50	76	0,29	2,5	2350	540	52	6,5
ÇTF-2	350	180	30	310	210	9	230	50	100	0,47	2,5	2580	925	56	8,3
ÇTF-3	360	210	30	320	195	9	230	50	160	0,68	4	2600	1150	63	8,5
ÇTF-4	380	220	30	340	220	9	230	50	180	0,8	4	2700	1520	58	9,7
ÇTF-5	410	250	30	370	250	9	230	50	285	1,5	5	2500	2110	76	11
ÇTF-6	500	300	30	460	270	9	230	50	272	1,23	8	1364	3150	72	17
ÇTF-7	570	352	30	530	320	11	230	50	500	1,8	12	1380	4400	61	28
ÇTF-8	630	400	30	590	390	11	230	50	800	3,7	16	1359	6000	62	31

Performans Eğrileri

ÇTF-1

Voltaj 230 V
Frekans 50 Hz
Güç 76 W
Akım 0,29 A
Kondansatör 2,5 μ f
Devir 2350 d/d
Debi 540 m³/h
Ses Seviyesi 52 dBA
Ağırlık 6,5 kg

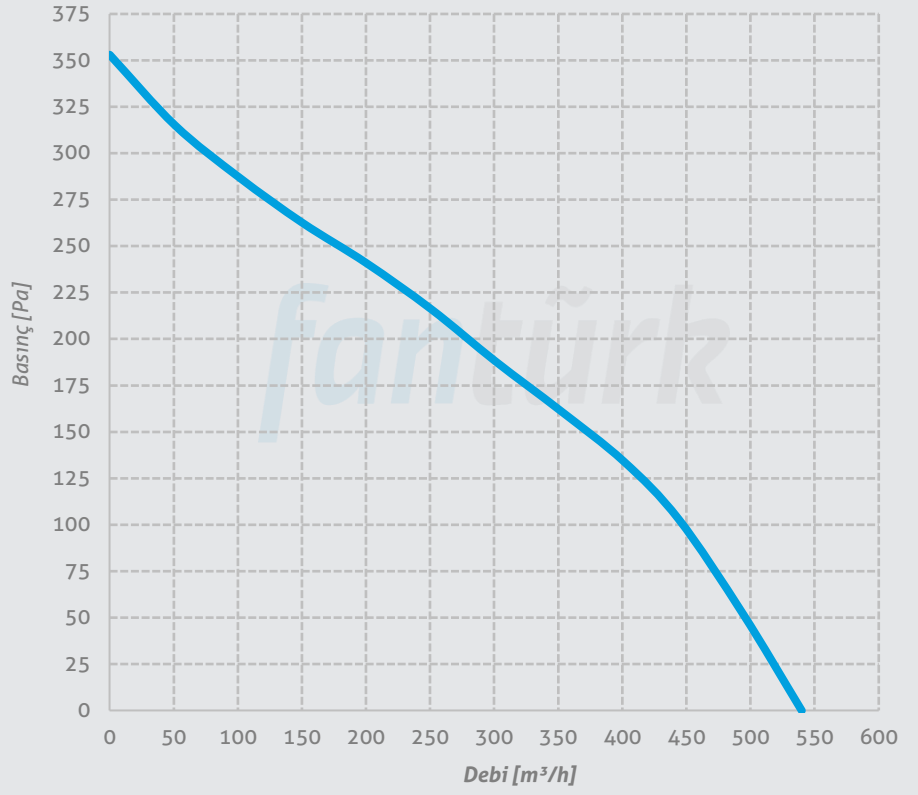

ÇTF-2

Voltaj 230 V
Frekans 50 Hz
Güç 100 W
Akım 0,47 A
Kondansatör 3 μ f
Devir 2580 d/d
Debi 925 m³/h
Ses Seviyesi 56 dBA
Ağırlık 8,3 kg

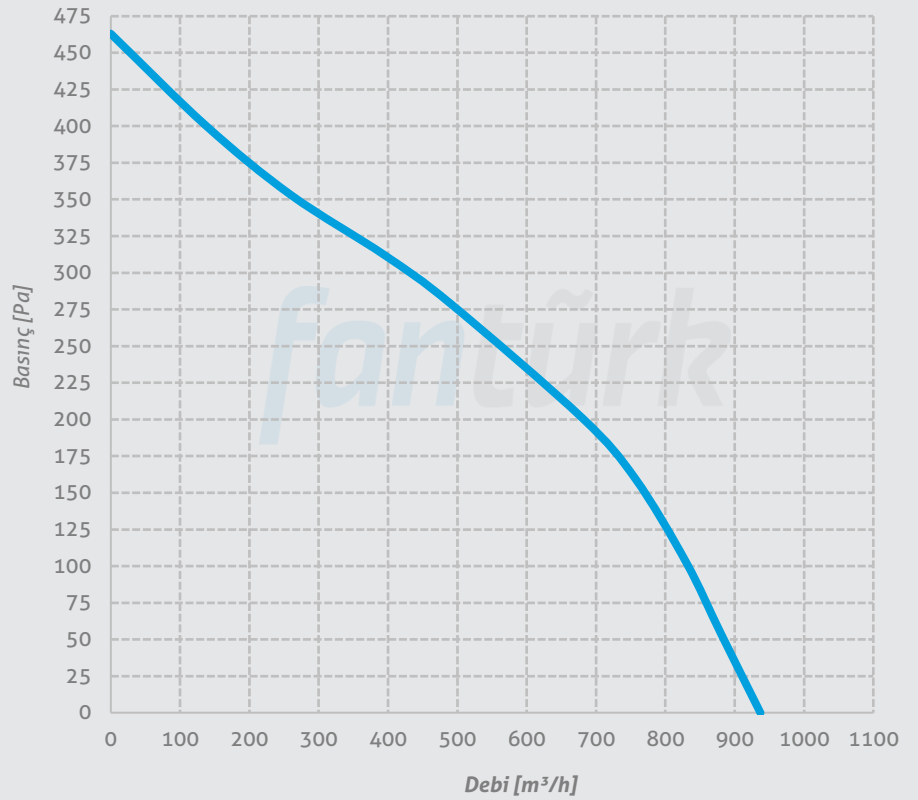

Performans Eğrileri

ÇTF-3

Voltaj 230 V
Frekans 50 Hz
Güç 160 W
Akım 0,68 A
Kondansatör 4 μ f
Devir 2600 d/d
Debi 1150 m³/h
Ses Seviyesi 63 dBA
Ağırlık 8,5 kg

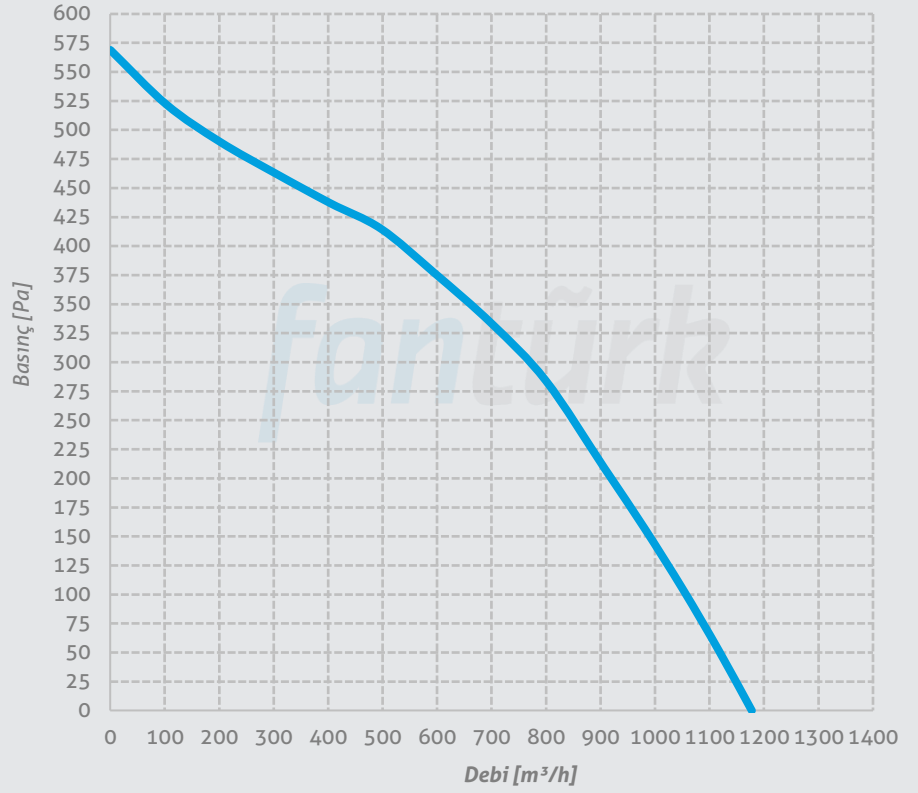

ÇTF-4

Voltaj 230 V
Frekans 50 Hz
Güç 180 W
Akım 0,8 A
Kondansatör 4 μ f
Devir 2700 d/d
Debi 1520 m³/h
Ses Seviyesi 58 dBA
Ağırlık 9,7 kg

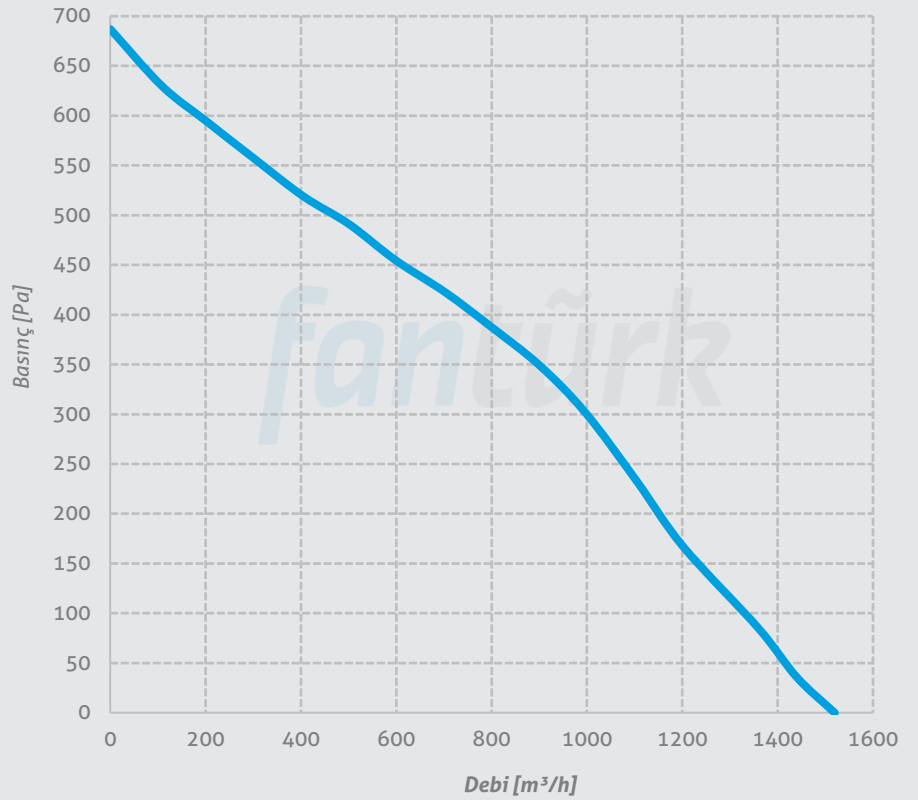

Performans Eğrileri

ÇTF-5

Voltaj 230 V
Frekans 50 Hz
Güç 285 W
Akım 1,5 A
Kondansatör 5 μ f
Devir 2500 d/d
Debi 2110 m³/h
Ses Seviyesi 76 dBA
Ağırlık 11 kg

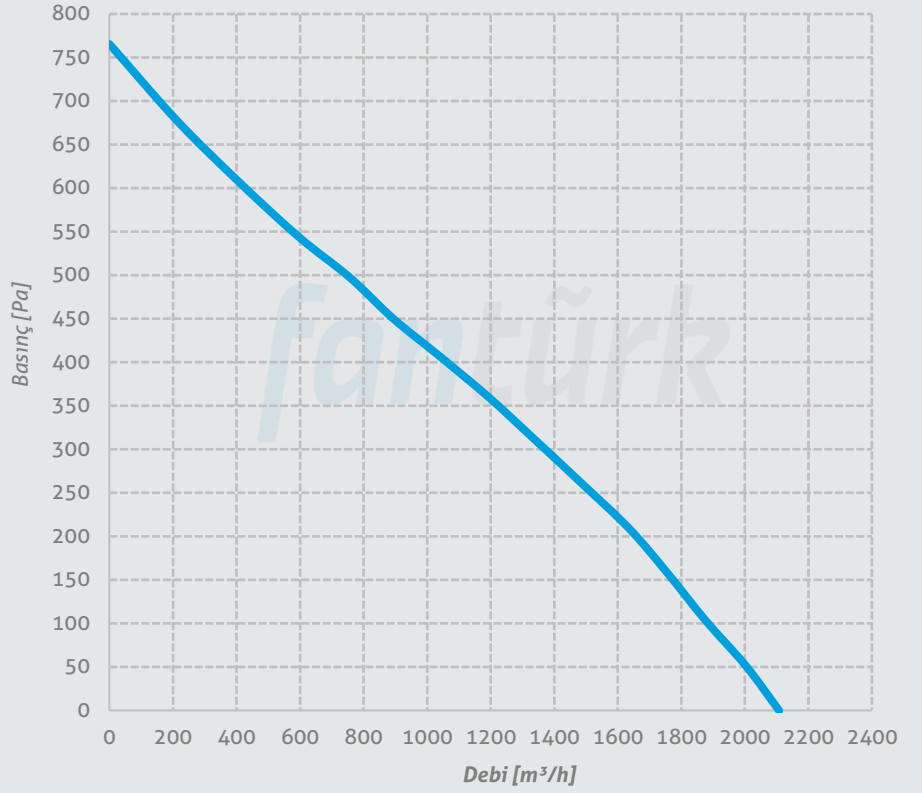

ÇTF-6

Voltaj 230 V
Frekans 50 Hz
Güç 272 W
Akım 1,23 A
Kondansatör 8 μ f
Devir 1364 d/d
Debi 3150 m³/h
Ses Seviyesi 72 dBA
Ağırlık 17 kg

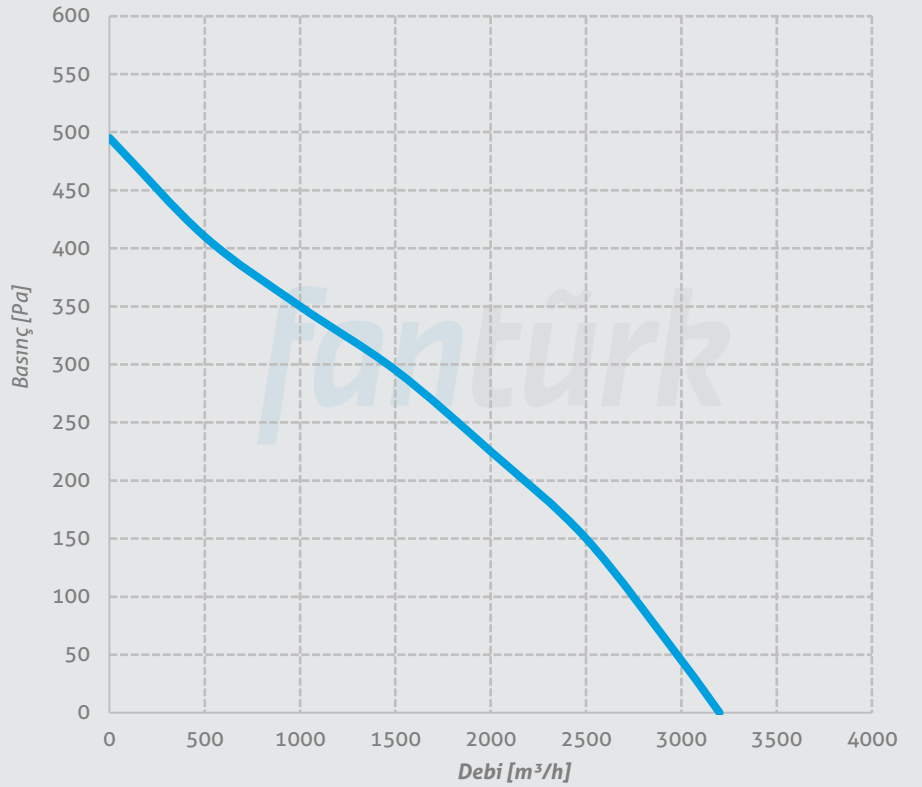

Performans Eğrileri

ÇTF-7

Voltaj 230 V
Frekans 50 Hz
Güç 500 W
Akım 1,8 A
Kondansatör 12 μ f
Devir 1380 d/d
Debi 4400 m³/h
Ses Seviyesi 61 dBA
Ağırlık 28 kg

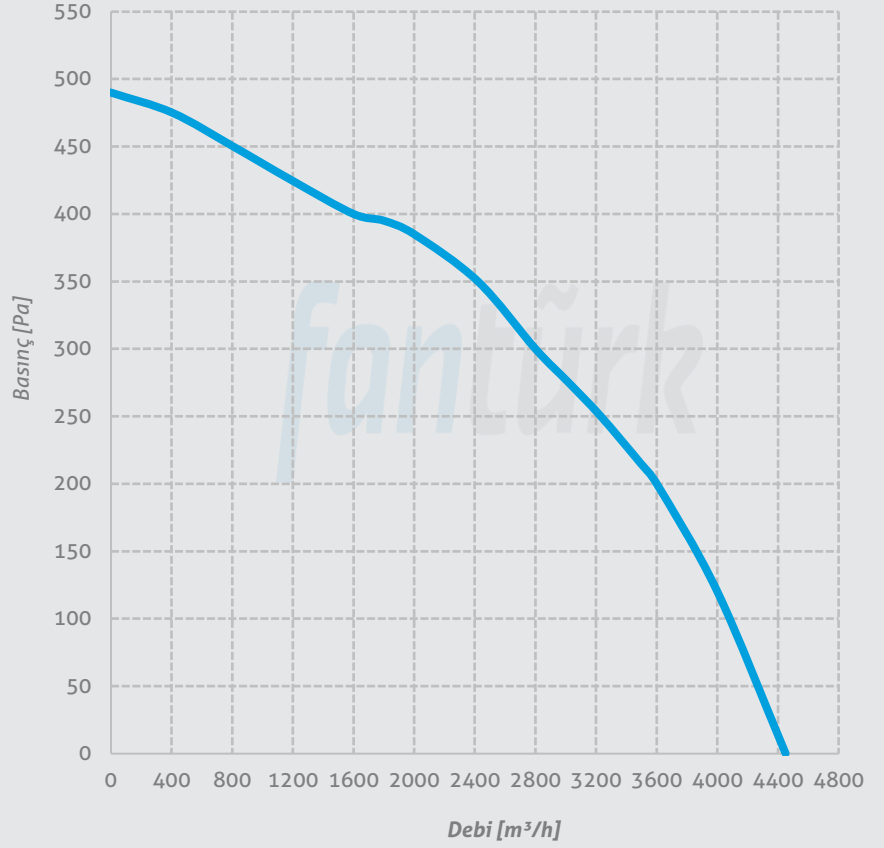

ÇTF-8

Voltaj 230 V
Frekans 50 Hz
Güç 800 W
Akım 3,7 A
Kondansatör 16 μ f
Devir 1359 d/d
Debi 6000 m³/h
Ses Seviyesi 62 dBA
Ağırlık 31 kg

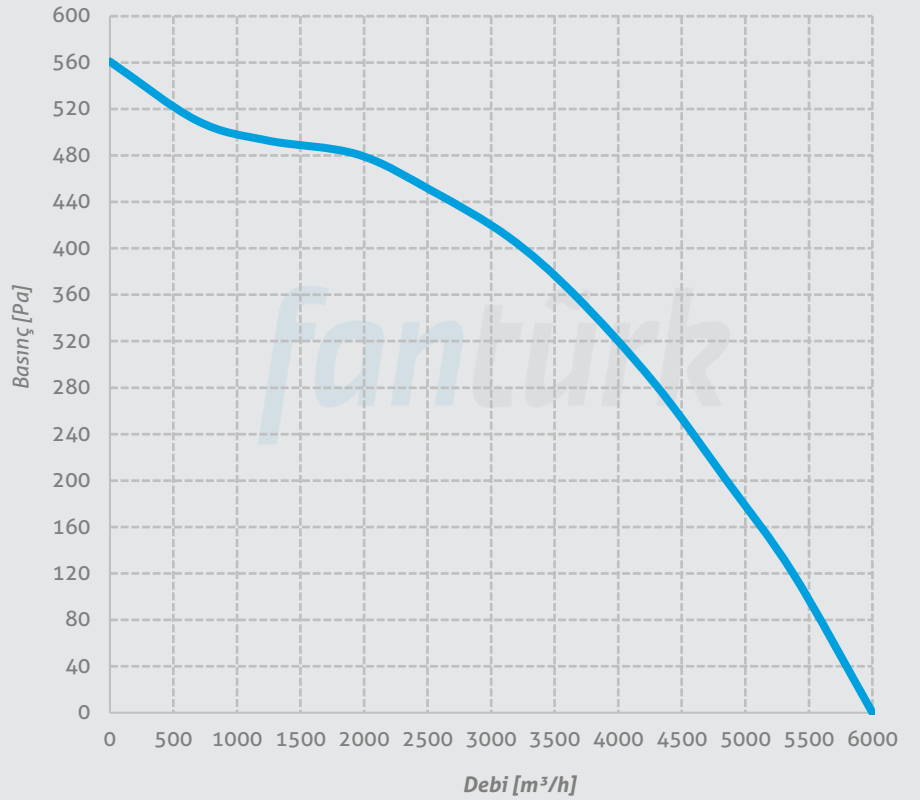

Merkez: Beşevler Mah. Yıldırım Cad. No336 Nilüfer/Bursa Türkiye

Fabrika: Pamucak OSB Mah. 2. Cadde No: 14 Pazaryeri/Bilecik Türkiye

T: 90(224)482 2969 E: info@fanturk.com.tr

fanturk.com.tr