

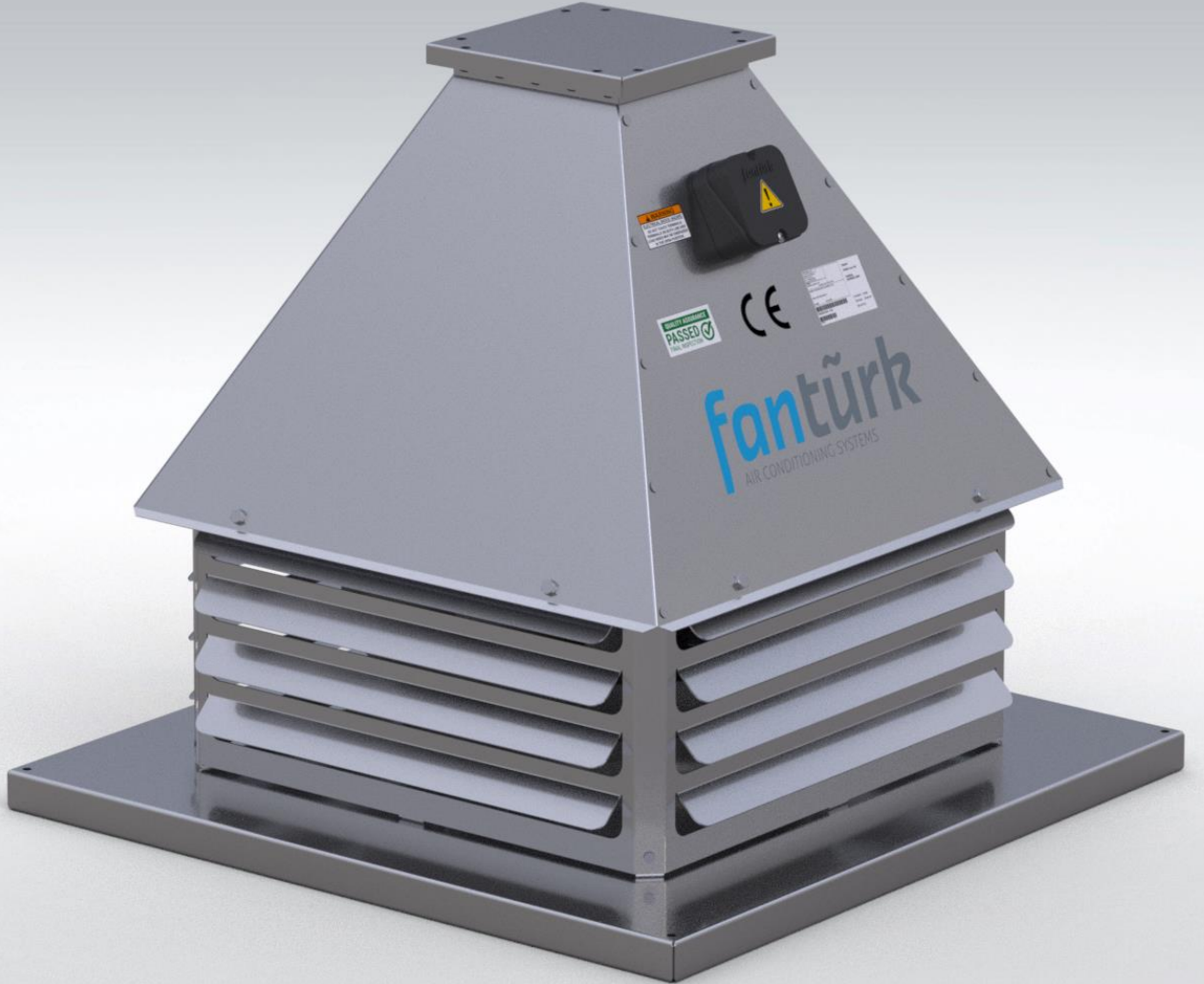

Ürün Katalođu



ÇTF Motor Hava Akımı Dışında Yatay Atışlı Çatı Tipi Fan



Teknik Özellikler

MOTOR HAVA AKIMI DIŐINDA YATAY ATIŐLI ÇATI TİPİ FAN

ÇTF serisi trifaze motor hava akımı dışında çatı tipi radyal fanlar; yüksek hava debisi ve yüksek basınç istenen havalandırma sistemleri için çatı montajına uygun en ideal fanlardır.

Gövde korozyona karşı dayanıklı yüksek kalite galvaniz çelikten imal edilir. Kullanılan fanlar geriye eğik seyrek kanatlı tip radyal fanlardır. Motorlar trifaze olup, 4 kutuplu, IP55 ve Class F yalıtımlıdır. Fan motoru, sıcak ve kirlı havadan etkilenmemesi için, emiő yapılan havanın dışında kalacak şekilde ayrı bir hücre içerisine alınmıőtır. Tüm modeller frekans kontrolüne ve sürekli 120°C hava ile çalışmaya uygundur.

Kullanım Alanları

Yüksek sıcaklıkta havanın taşınmasına ihtiyaç duyulan her türlü sanayi, mutfak, davlumbaz ve konut havalandırmasında kullanılabilir.

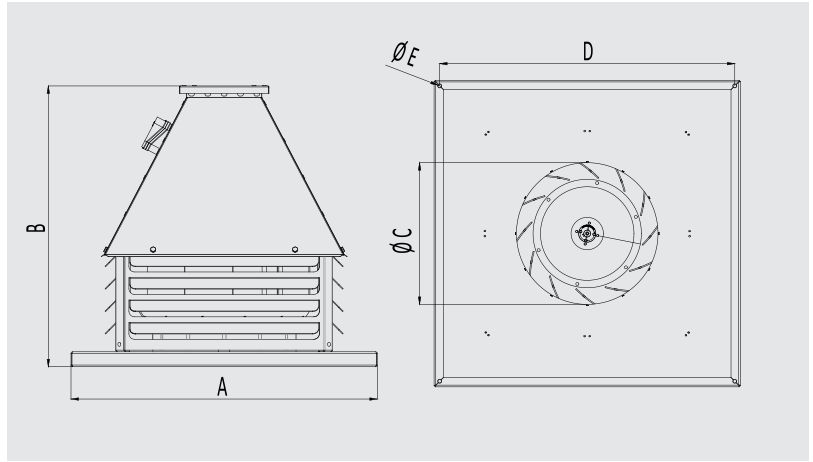

MODEL	A	B	C	D	E	VOLTAJ	FREKANS	GÜÇ	AKIM	DEVİR	DEBİ	BASINÇ	SES SEVİYESİ	AĞIRLIK
	mm	mm	mm	mm	mm	V	Hz	kW	A	d/d	m ³ /h	Pa	dBA	kg
ÇTF 250/0.37	620	583	257	590	9	380	50	0,37	1,2	1360	2800	250	62	55
ÇTF 280/0.55	670	603	260	640	9	380	50	0,55	1,6	1370	4450	250	64	60
ÇTF 315/1.1	720	638	291	690	9	380	50	1,1	2,6	1390	7000	250	67	70
ÇTF 355/2.2	820	751	379	790	9	380	50	2,2	5,2	1420	10500	250	69	80
ÇTF 400/1.1	870	761	395	840	9	380	50	1,1	2,9	930	8300	250	60	85
ÇTF 400/4	870	761	395	840	9	380	50	4	8,2	1430	14000	400	70	105
ÇTF 450/2.2	950	955	430	920	9	380	50	2,2	5,4	950	13300	250	63	130
ÇTF 450/5.5	950	955	430	920	9	380	50	5,5	11,2	1440	18100	400	71	138
ÇTF 450/7.5	950	955	430	920	9	380	50	7,5	15,4	1450	20900	500	72	151

Performans Eğrileri

ÇTF 250/0,37

Voltaj 380 V
Frekans 50 Hz
Güç 0,37 kW
Devir 1360 d/d
Ses Seviyesi 62 dBA
Ağırlık 55 kg

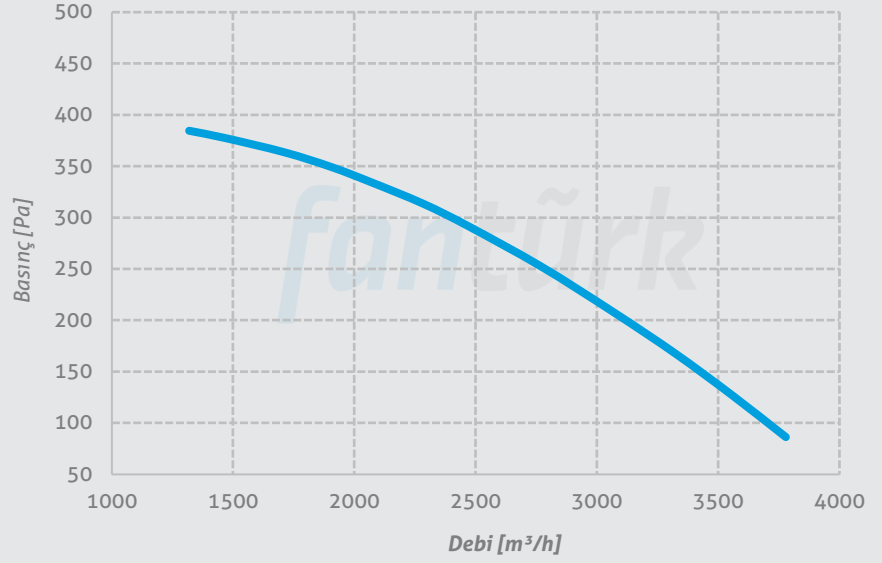

ÇTF 280/0,55

Voltaj 380 V
Frekans 50 Hz
Güç 0,55 kW
Devir 1370 d/d
Ses Seviyesi 64 dBA
Ağırlık 60 kg

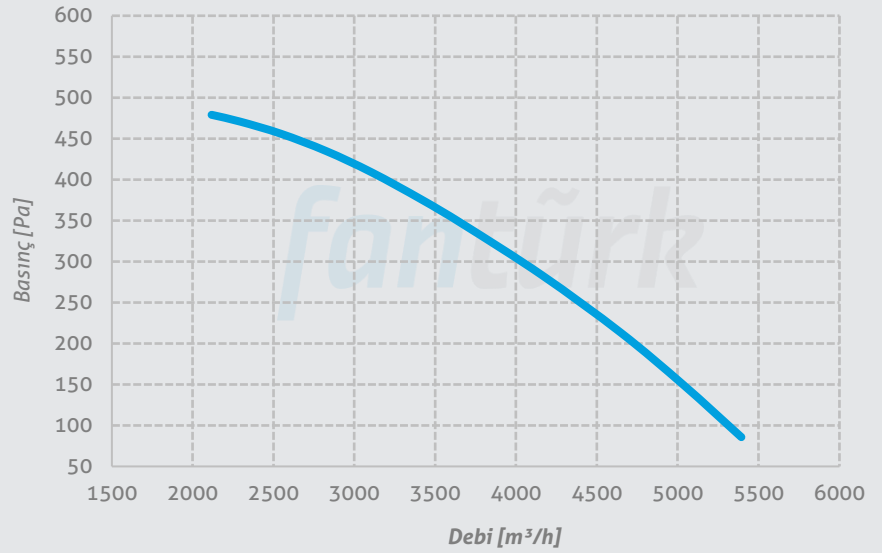

ÇTF 315/1,1

Voltaj 380 V
Frekans 50 Hz
Güç 1,1 kW
Devir 1390 d/d
Ses Seviyesi 67 dBA
Ağırlık 70 kg

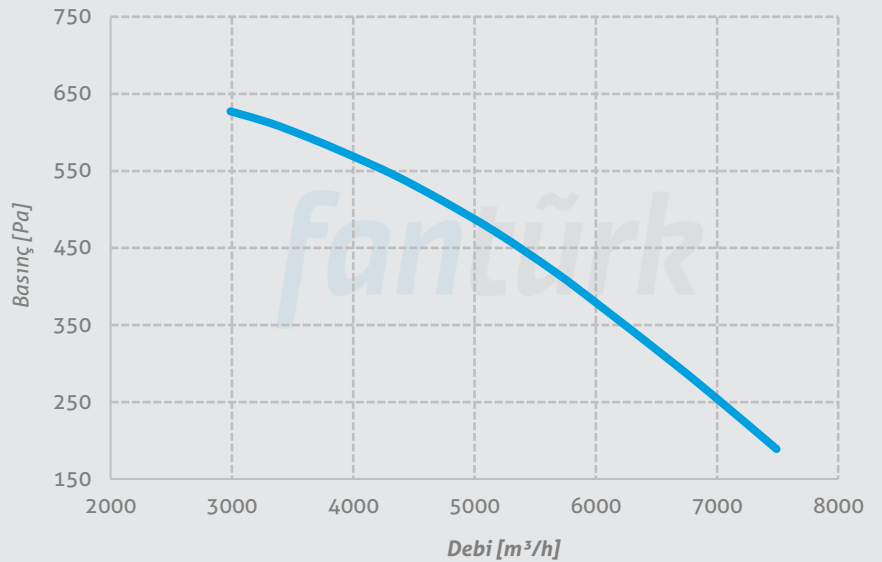

Performans Eğrileri

ÇTF 355/2,2

Voltaj 380 V
Frekans 50 Hz
Güç 2,2 kW
Devir 1420 d/d
Ses Seviyesi 69 dBA
Ağırlık 80 kg

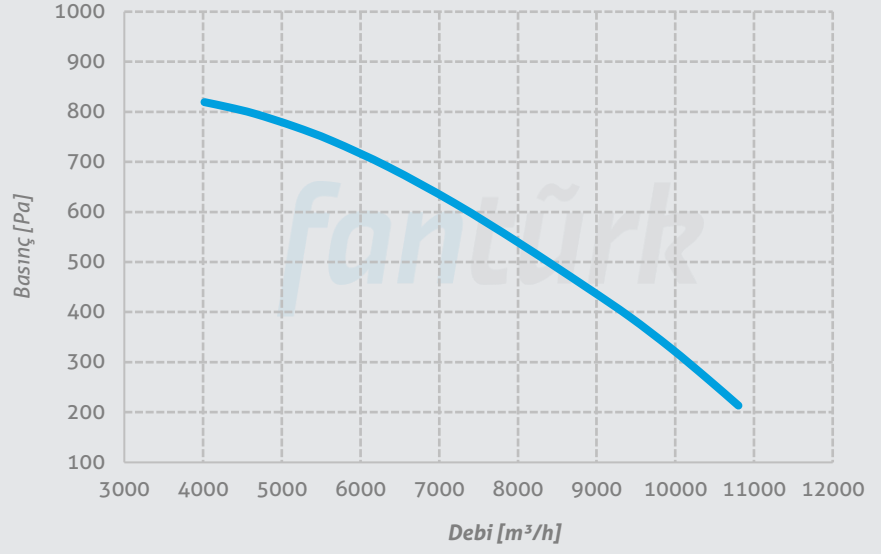

ÇTF 400/1,1

Voltaj 380 V
Frekans 50 Hz
Güç 1,1 kW
Devir 930 d/d
Ses Seviyesi 60 dBA
Ağırlık 85 kg

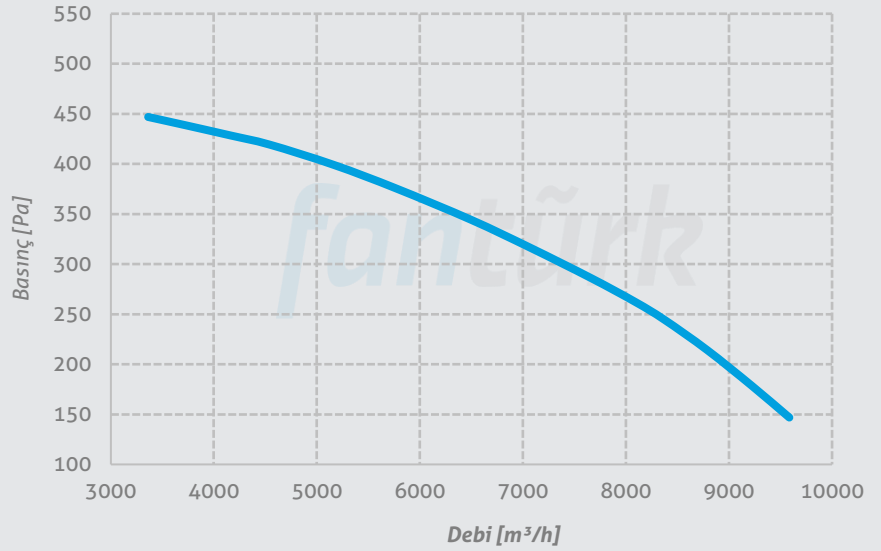

ÇTF 400/4

Voltaj 380 V
Frekans 50 Hz
Güç 4 kW
Devir 1430 d/d
Ses Seviyesi 70 dBA
Ağırlık 105 kg

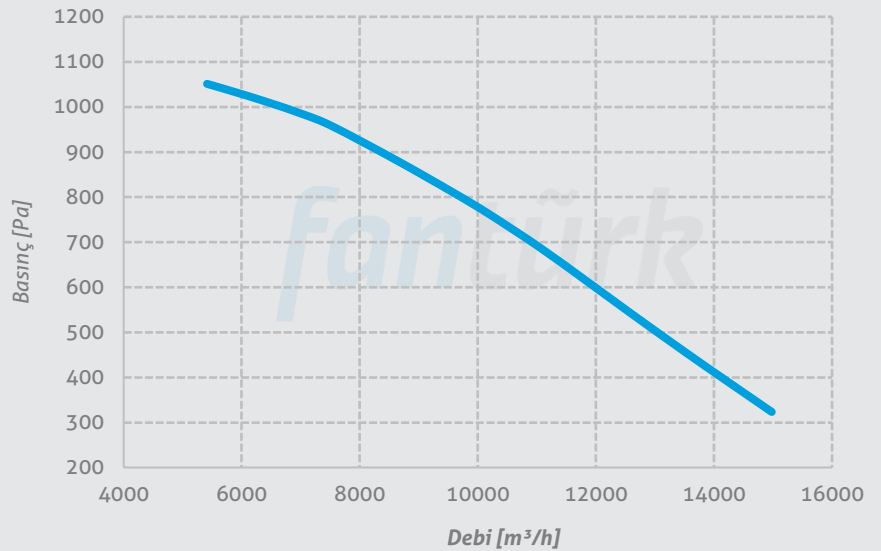

Performans Eğrileri

ÇTF 450/2,2

Voltaj 380 V
Frekans 50 Hz
Güç 2,2 kW
Devir 950 d/d
Ses Seviyesi 63 dBA
Ağırlık 130 kg

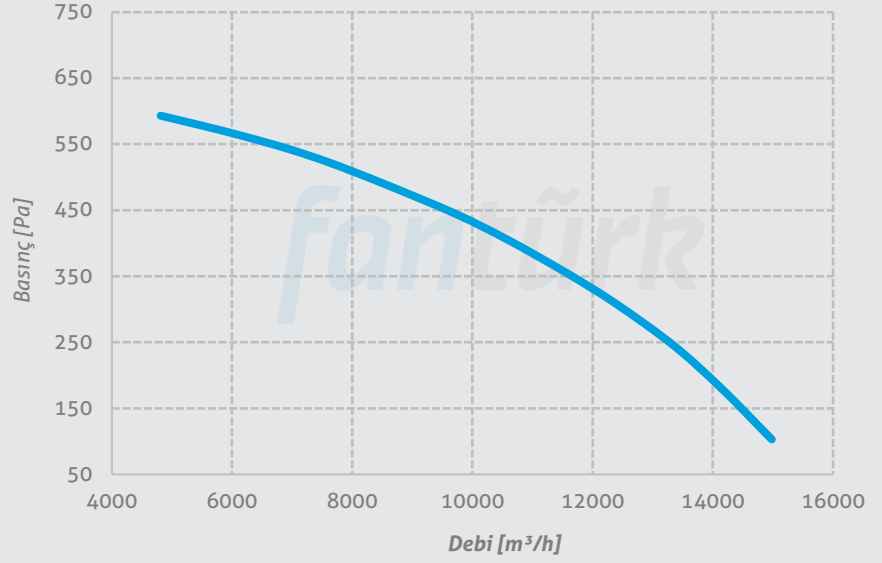

ÇTF 450/5,5

Voltaj 380 V
Frekans 50 Hz
Güç 5,5 kW
Devir 1440 d/d
Ses Seviyesi 71 dBA
Ağırlık 130 kg

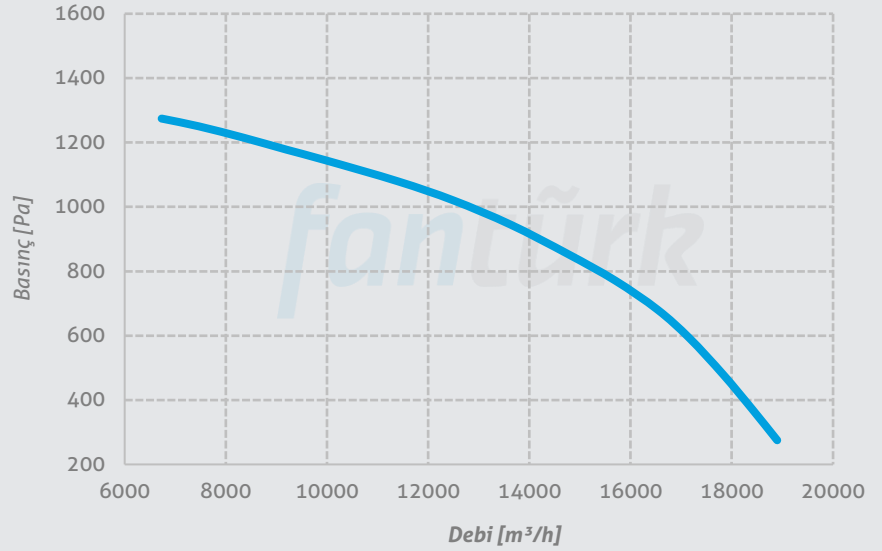

ÇTF 450/7,5

Voltaj 380 V
Frekans 50 Hz
Güç 7,5 kW
Devir 1450 d/d
Ses Seviyesi 72 dBA
Ağırlık 151 kg

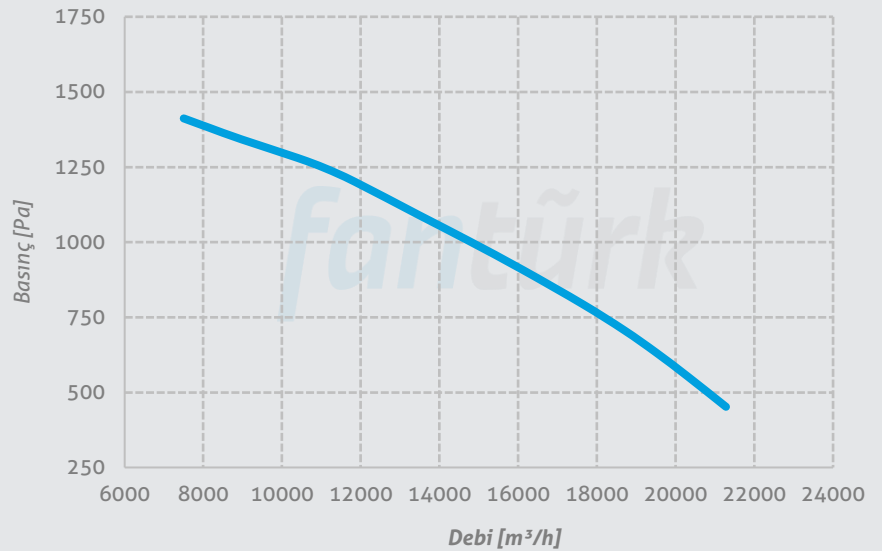

Merkez: Beşevler Mah. Yıldırım Cad. No336 Nilüfer/Bursa Türkiye

Fabrika: Pamucak OSB Mah. 2. Cadde No: 14 Pazaryeri/Bilecik Türkiye

T: 90(224)482 2969 E: info@fanturk.com.tr

fanturk.com.tr