

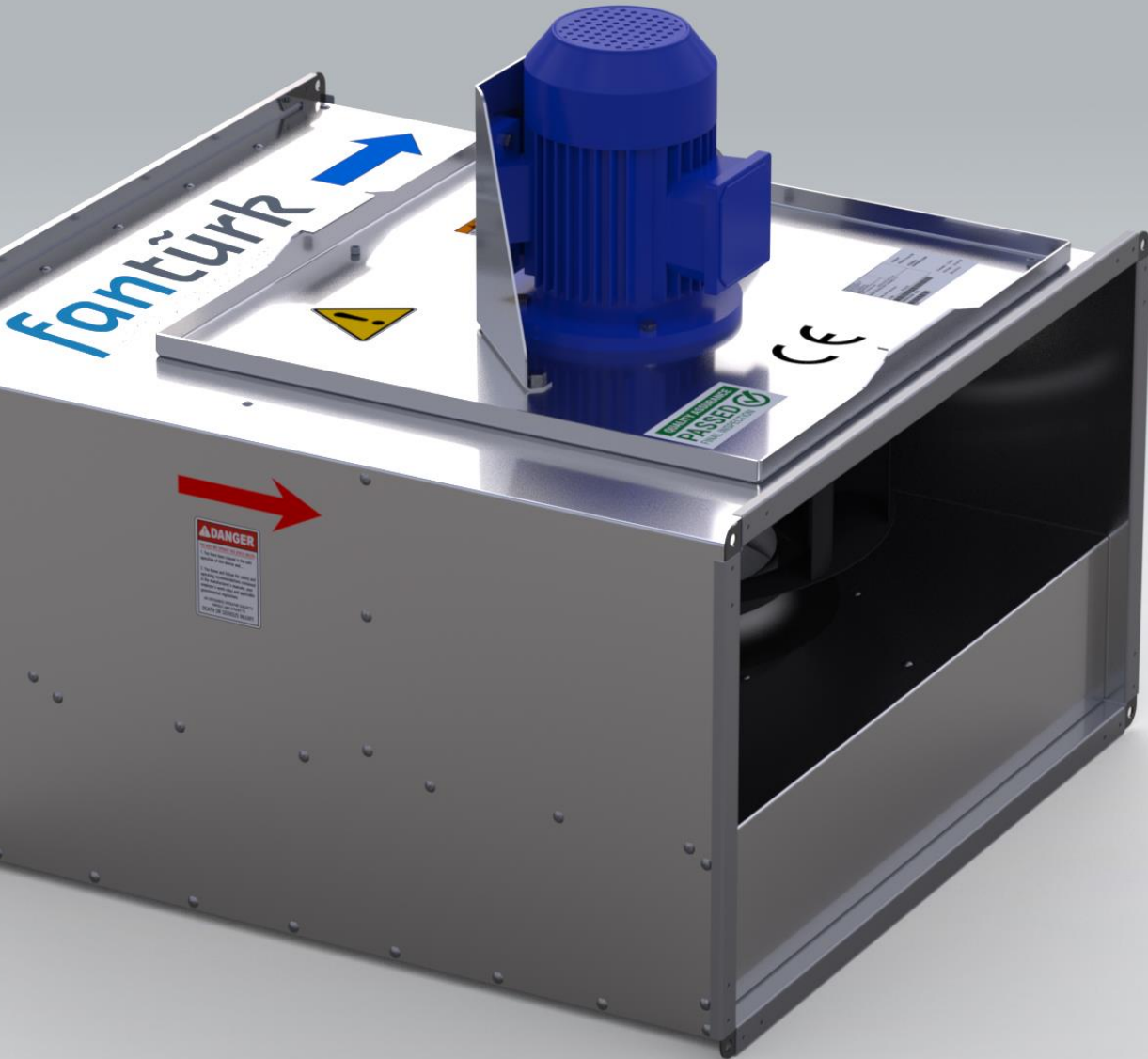

Ürün Katalođu

fantürk
IKLİMLENDİRME SİSTEMLERİ

D-KTF Dıştan Motorlu Dikdörtgen Kanal Tipi Fan



Teknik Özellikler

DIŞTAN MOTORLU DİKDÖRTGEN KANAL TİPİ FAN

D-KTF serisi dıştan motorlu dikdörtgen kanal tipi radyal fanlar; ortama taze hava sağlamak veya ortamdaki istenmeyen havayı egzoz etmek istenen havalandırma sistemleri için en ideal fanlardır. Kompakt yapıları sayesinde hava kanallarına, ihtiyaç duyulan her pozisyonda direkt olarak monte edilebilirler. D-KTF kanal fanları yüksek performans, sorunsuz çalışma özelliklerine sahiptir.

Gövde korozyona karşı dayanıklı yüksek kalite galvaniz çelikten imal edilir. Opsiyonel olarak paslanmaz çelikten imal edilebilir. Kullanılan fanlar geriye eğik seyrek kanatlı radyal fanlardır. Motorlar monofaze veya trifaze olup, IP55 ve Class F yalıtımlıdır. Motor hava akımının dışına alınarak monte edilmiştir. Bu sayede cihaz sürekli 120°C'de çalışmaya dayanıklıdır. Tüm modeller frekans invertörüne uygundur.

Kullanım Alanları

Akışkanın sıcak veya korozif olduğu her türlü sanayi, ofis, mutfak, otel, konut ve otopark havalandırma sistemlerinde kullanılabilir.

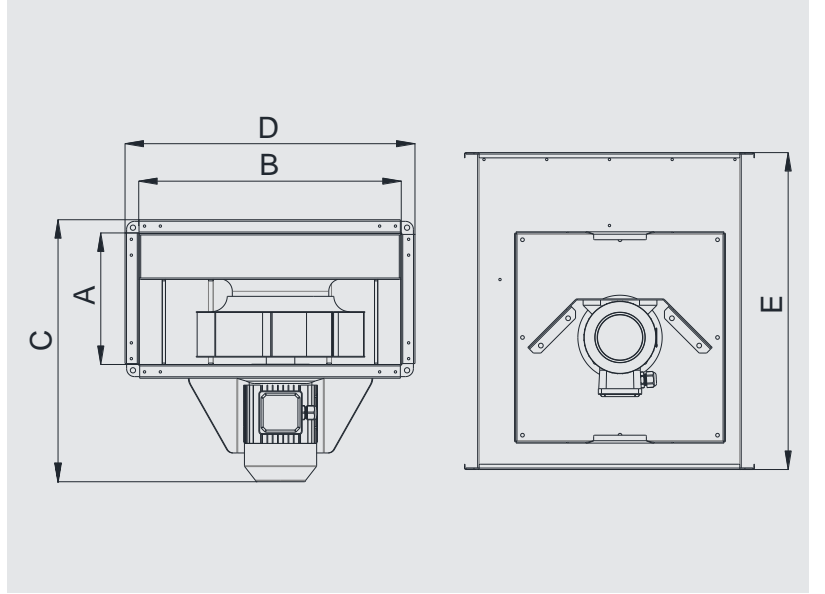
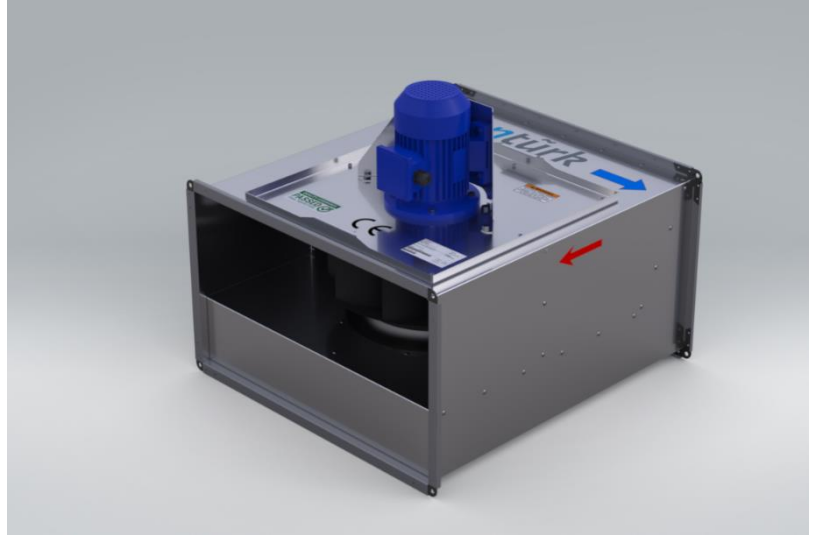

MODEL	A	B	C	D	E	VOLTAJ	FREKANS	GÜÇ	AKIM	DEVİR	DEBİ	SES SEVİYESİ	AĞIRLIK
	mm	mm	mm	mm	mm	V	Hz	kW	A	d/d	m ³ /h	dBA	kg
D-KTF 280	250	500	469	550	650	380	50	0,18	0,6	1340	1150	48	28
D-KTF 315	250	500	495	550	600	380	50	0,25	0,8	1380	2000	53	32
D-KTF 355	300	600	545	650	750	380	50	0,37	1,2	1390	2500	55	34
D-KTF 400	400	700	665	750	800	380	50	0,55	1,6	1385	3500	56	38
D-KTF 450	400	700	745	750	800	380	50	0,75	2	1370	5000	58	49
D-KTF 500	500	800	785	850	900	380	50	1,1	2,6	1380	7000	61	63
D-KTF 560	500	1000	810	1050	1050	380	50	1,5	3,5	1385	9800	64	74

Performans Eğrileri

D-KTF 280

Voltaj 380 V
Frekans 50 Hz
Güç 0,18 kW
Devir 1340 d/d
Ses Seviyesi 48 dBA
Ağırlık 28 kg

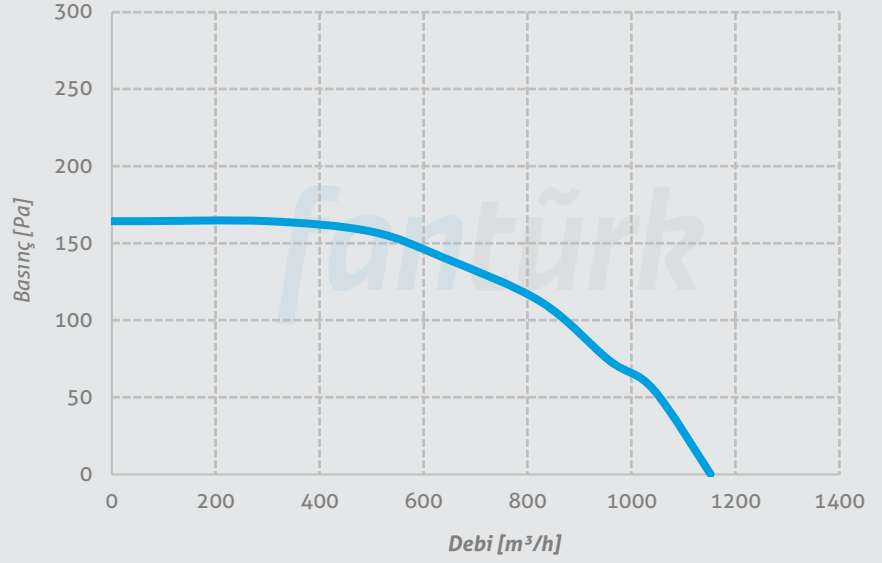

D-KTF 315

Voltaj 380 V
Frekans 50 Hz
Güç 0,25 kW
Devir 1380 d/d
Ses Seviyesi 53 dBA
Ağırlık 32 kg

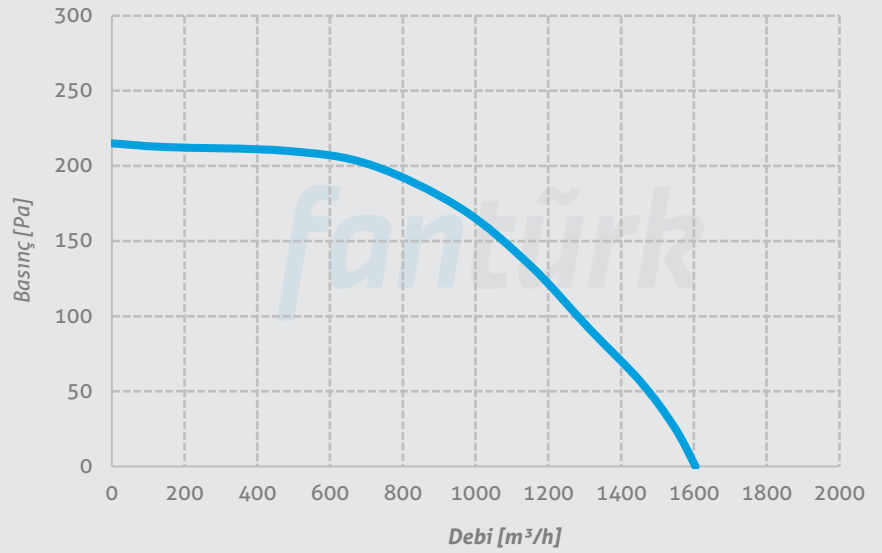

D-KTF 355

Voltaj 380 V
Frekans 50 Hz
Güç 0,37 kW
Devir 1390 d/d
Ses Seviyesi 55 dBA
Ağırlık 34 kg

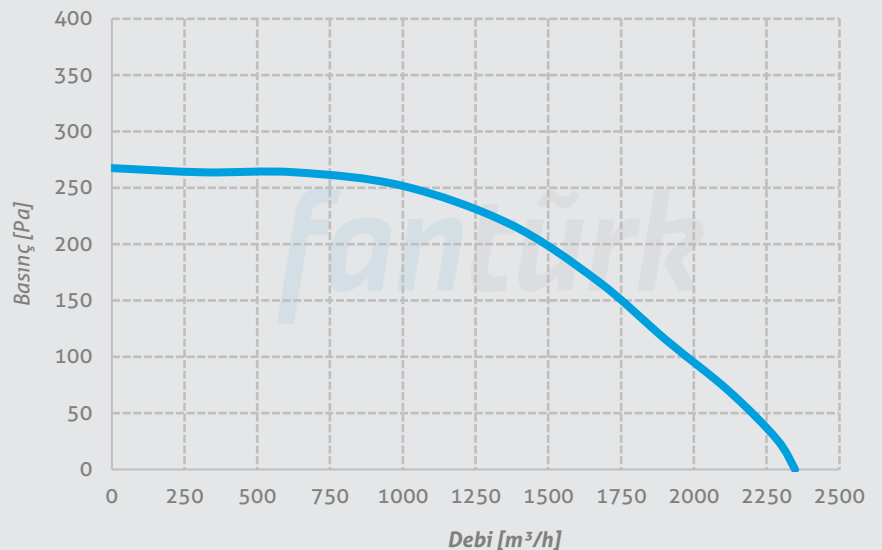

Performans Eğrileri

D-KTF 400

Voltaj 380 V
Frekans 50 Hz
Güç 0,55 kW
Devir 1385 d/d
Ses Seviyesi 56 dBA
Ağırlık 38 kg

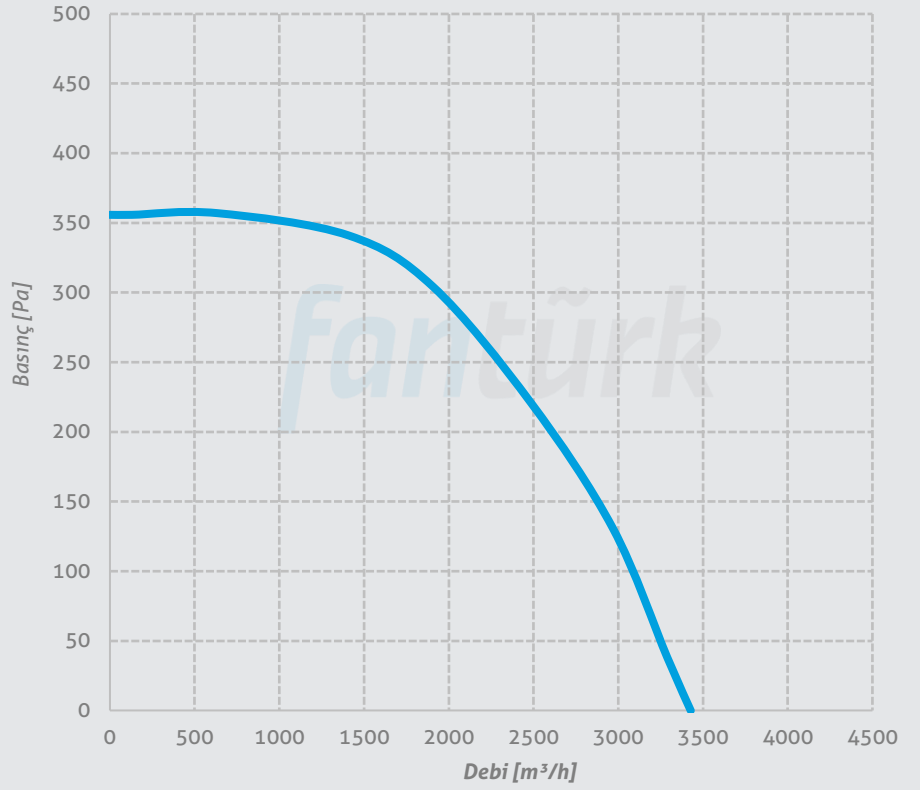

D-KTF 450

Voltaj 380 V
Frekans 50 Hz
Güç 0,75 kW
Devir 1370 d/d
Ses Seviyesi 58 dBA
Ağırlık 49 kg

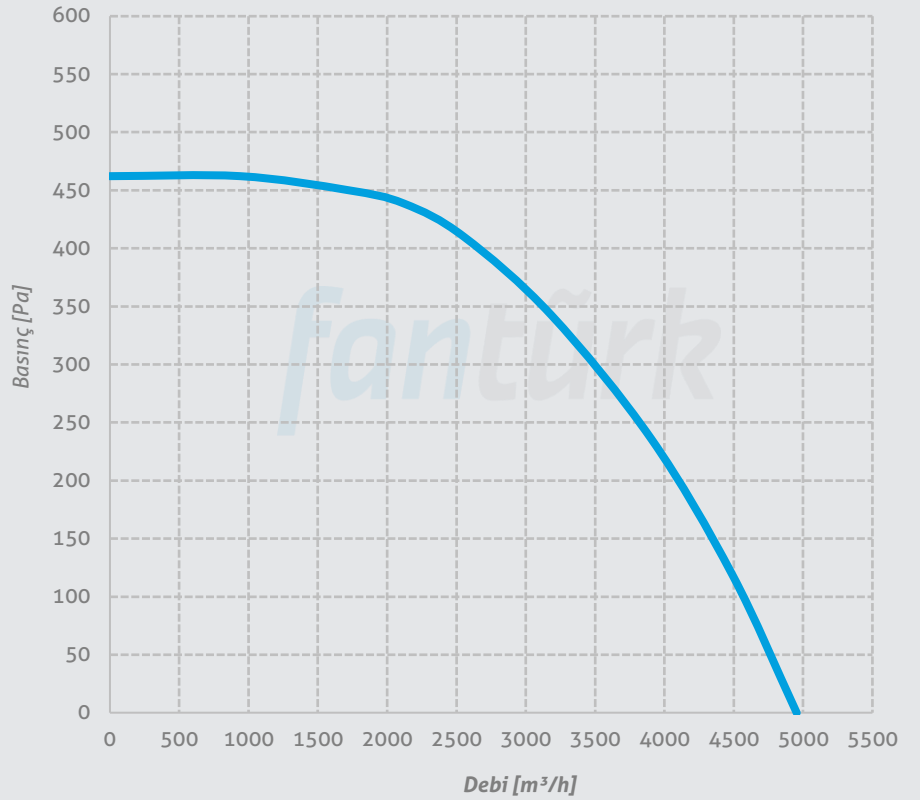

Performans Eğrileri

D-KTF 500

Voltaj 380 V
Frekans 50 Hz
Güç 1,1 kW
Devir 1380 d/d
Ses Seviyesi 61 dBA
Ağırlık 63 kg

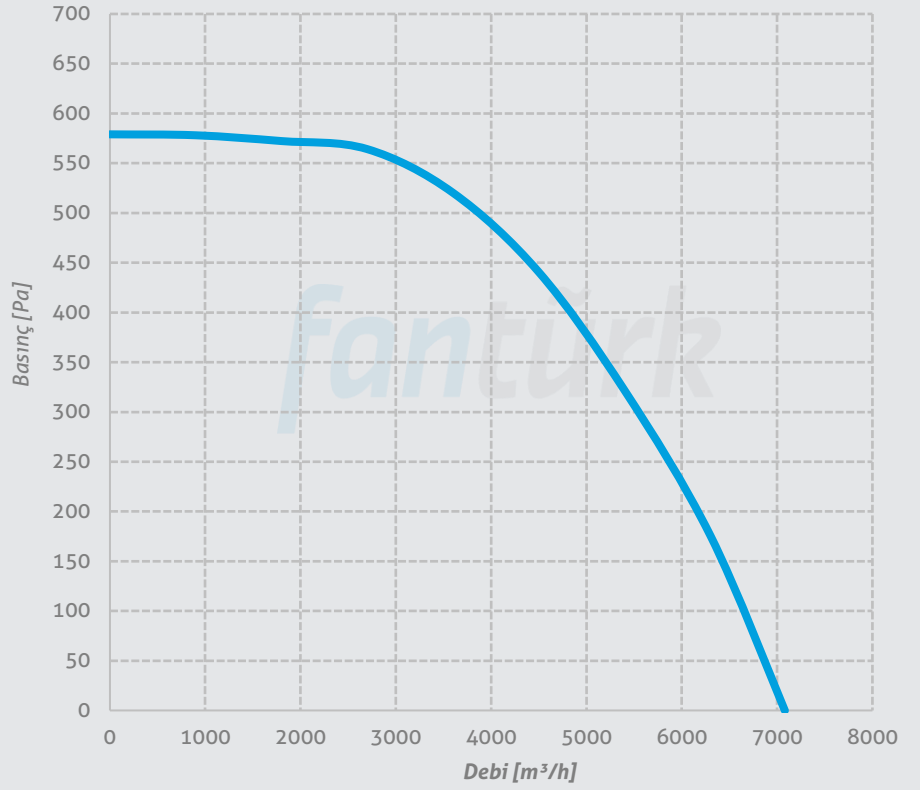

D-KTF 560

Voltaj 380 V
Frekans 50 Hz
Güç 1,5 kW
Devir 1385 d/d
Ses Seviyesi 64 dBA
Ağırlık 74 kg

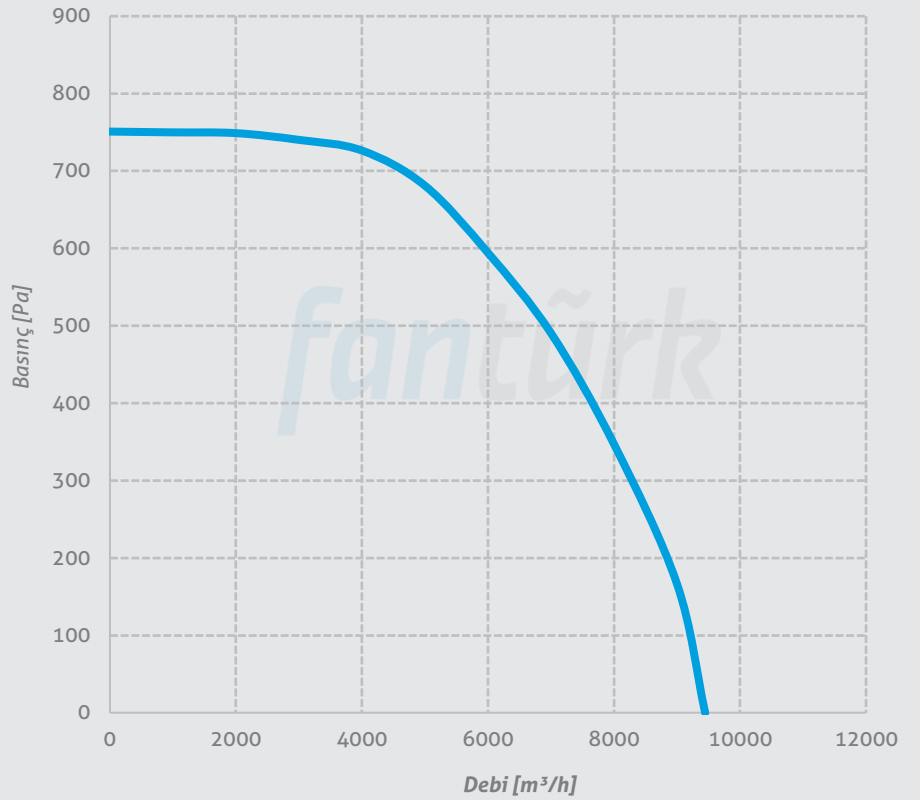

Merkez: Beşevler Mah. Yıldırım Cad. No336 Nilüfer/Bursa Türkiye

Fabrika: Pamucak OSB Mah. 2. Cadde No: 14 Pazaryeri/Bilecik Türkiye

T: 90(224)482 2969 E: info@fanturk.com.tr

fanturk.com.tr