

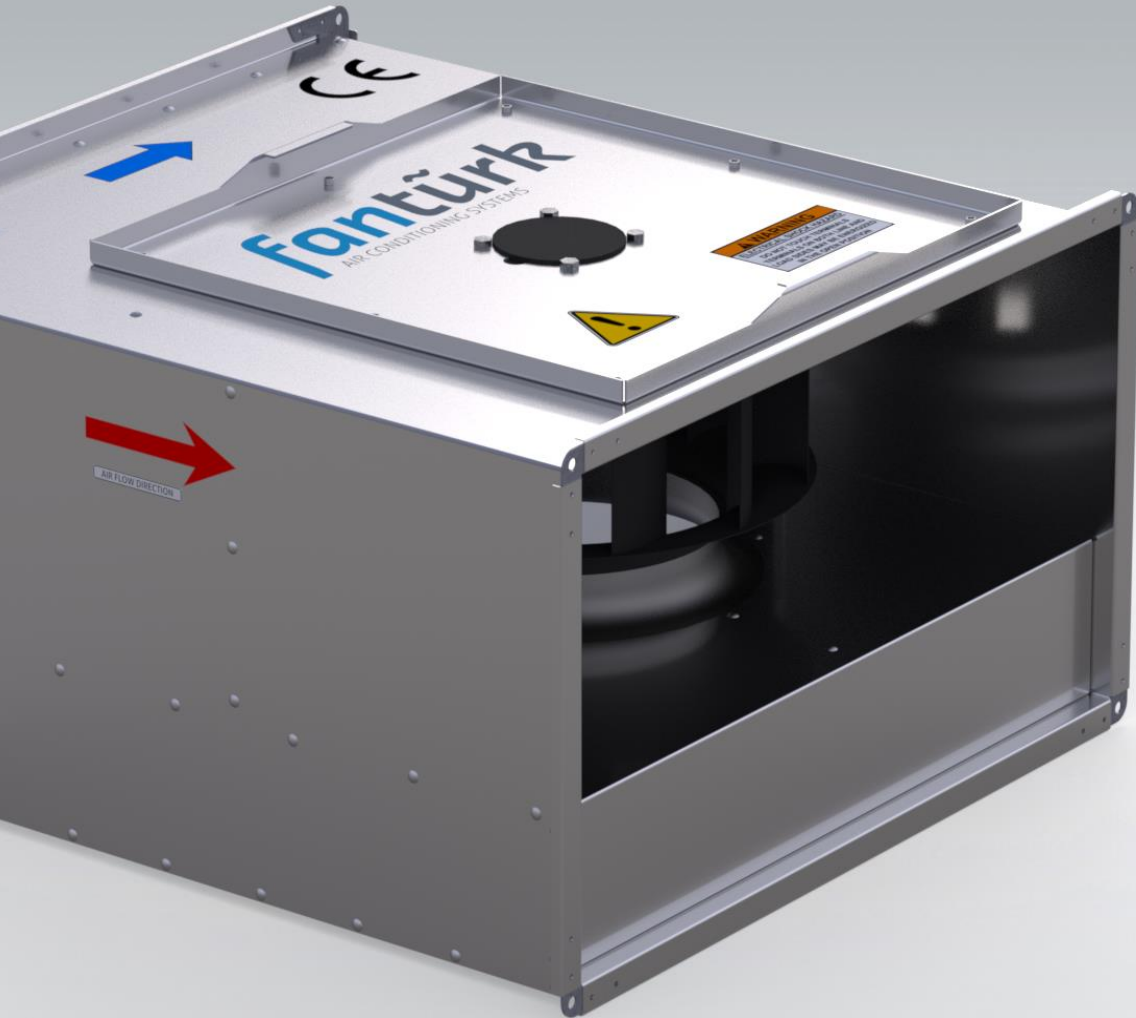

## Ürün Katalođu



# D-KTF Dikdörtgen Kanal Tipi Fan



## Teknik Özellikler

# DİKDÖRTGEN KANAL TİPİ FAN

D-KTF serisi dikdörtgen kanal tipi radyal fanlar; ortama taze hava sağlamak veya ortamdaki istenmeyen havayı egzoz etmek için en ideal fanlardır. Kompakt yapıları sayesinde hava kanallarına, ihtiyaç duyulan her pozisyonda büyük dirsekler ve dönüştürücülere ihtiyaç duyulmadan direkt olarak monte edilebilirler. D-KTF kanal fanları yüksek performans, sorunsuz çalışma özelliklerine sahiptir.

Gövde korozyona karşı dayanıklı yüksek kalite galvaniz çelikten imal edilir. Kullanılan fanlar direkt akupile geriye eğimli kanatlıdır. Müdahale kapağı sayesinde kanal bağlantısı sökülmeden fana müdahale edilebilir. Motorlar monofaze olup, IP44 ve Class F yalıtımlıdır. Tüm modeller hız kontrolüne uygundur.

### Kullanım Alanları

Montaj alanının çok kısıtlı olduğu veya fanın dikdörtgen kanala montaj yapılması gerektiği her türlü sanayi, ofis, mutfak ve konut havalandırmasında kullanılabilir.

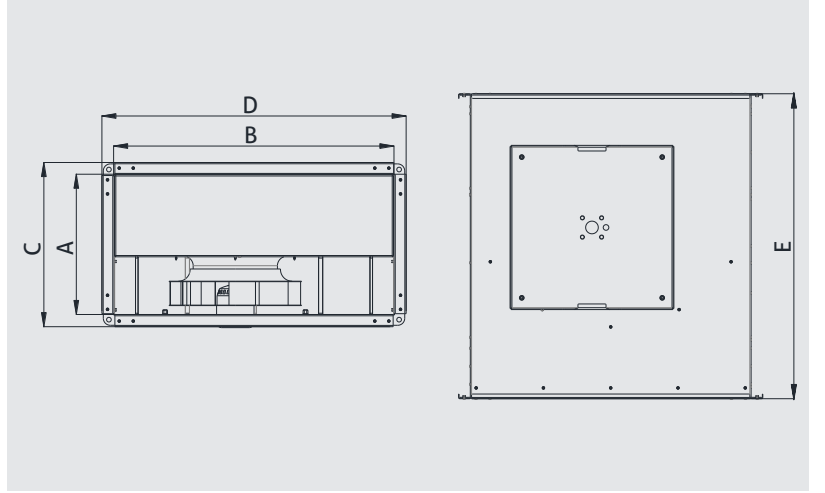

MODEL	A	B	C	D	E	VOLTAJ	FREKANS	GÜÇ	AKIM	KONDANSATÖR	DEVİR	DEBİ	SES SEVİYESİ	AĞIRLIK
	mm	mm	mm	mm	mm	V	Hz	W	A	µF	d/d	m <sup>3</sup> /h	dBA	kg
D-KTF 30 - 15	150	300	200	350	400	230	50	76	0,29	2,5	2350	540	52	7
D-KTF 40 - 20	200	400	250	450	500	230	50	160	0,68	4	2600	1150	63	12
D-KTF 50 - 25	250	500	300	550	550	230	50	180	0,8	4	2700	1520	58	16
D-KTF 60 - 30	300	600	350	650	650	230	50	285	1,5	5	2500	2110	70	20
D-KTF 60 - 35	350	600	400	650	750	230	50	272	1,23	8	1364	3150	66	27
D-KTF 70 - 40	400	700	450	750	800	230	50	500	1,8	12	1380	4400	63	38
D-KTF 80 - 50	500	800	550	850	900	230	50	800	3,7	16	1359	6000	70	61
D-KTF 100 - 50	500	1000	550	1050	1050	230	50	1550	6,8	31	1380	8200	73	86

## Performans Eğrileri

### D-KTF 30 - 15

Voltaj 230 V  
Frekans 50 Hz  
Güç 76 W  
Akım 0,29 A  
Kondansatör 2,5  $\mu$ f  
Devir 2350 d/d  
Debi 540 m<sup>3</sup>/h  
Ses Seviyesi 52 dBA  
Ağırlık 7 kg

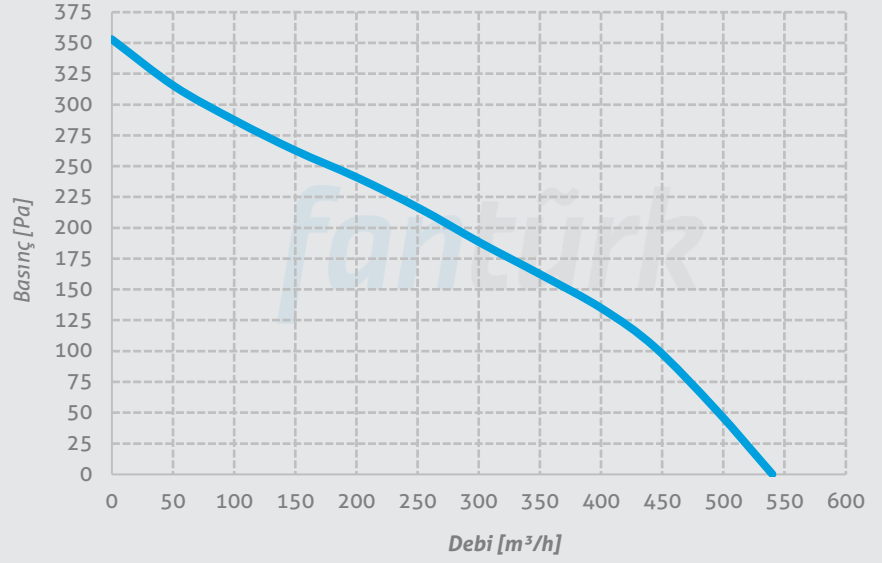

### D-KTF 40 - 20

Voltaj 230 V  
Frekans 50 Hz  
Güç 160 W  
Akım 0,68 A  
Kondansatör 4  $\mu$ f  
Devir 2600 d/d  
Debi 1150 m<sup>3</sup>/h  
Ses Seviyesi 63 dBA  
Ağırlık 12 kg

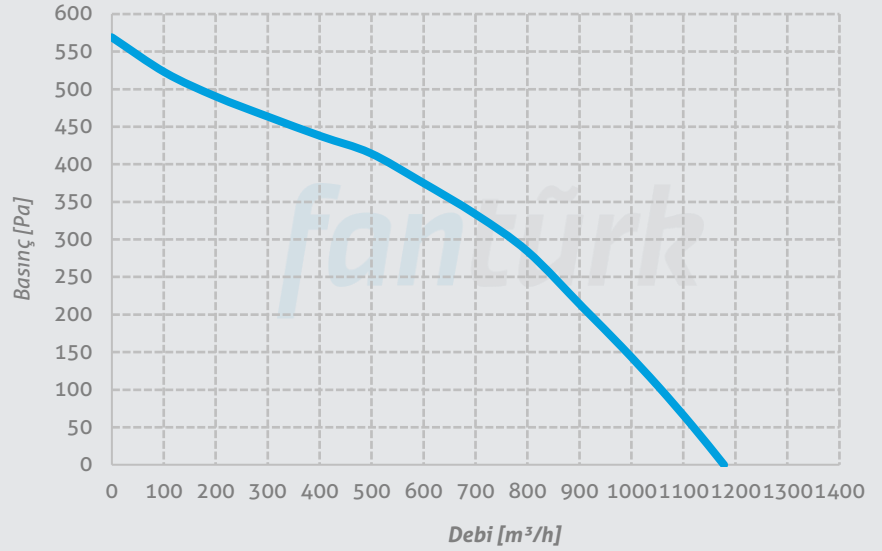

### D-KTF 50 - 25

Voltaj 230 V  
Frekans 50 Hz  
Güç 180 W  
Akım 0,8 A  
Kondansatör 4  $\mu$ f  
Devir 2700 d/d  
Debi 1520 m<sup>3</sup>/h  
Ses Seviyesi 58 dBA  
Ağırlık 16 kg

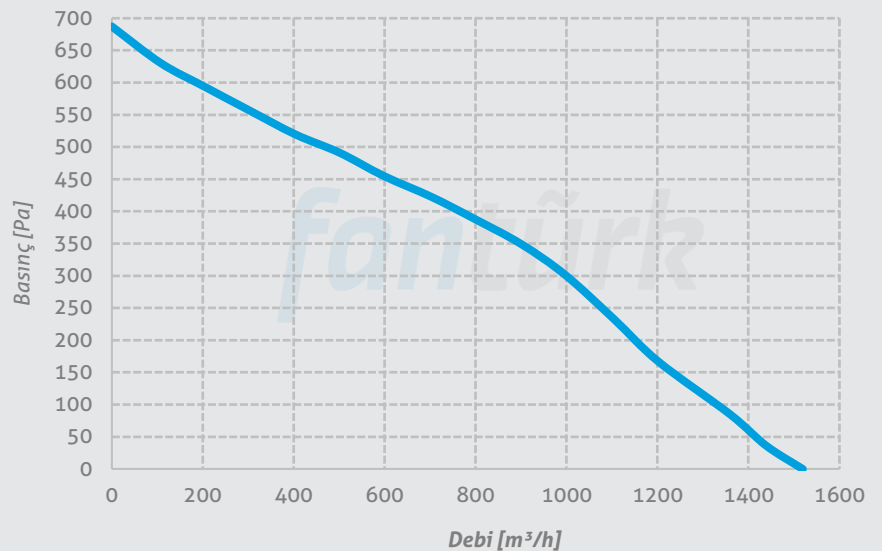

## Performans Eğrileri

### D-KTF 60 - 30

Voltaj 230 V  
Frekans 50 Hz  
Güç 285 W  
Akım 1,5 A  
Kondansatör 5  $\mu$ f  
Devir 2500 d/d  
Debi 2110 m<sup>3</sup>/h  
Ses Seviyesi 70 dBA  
Ağırlık 20 kg

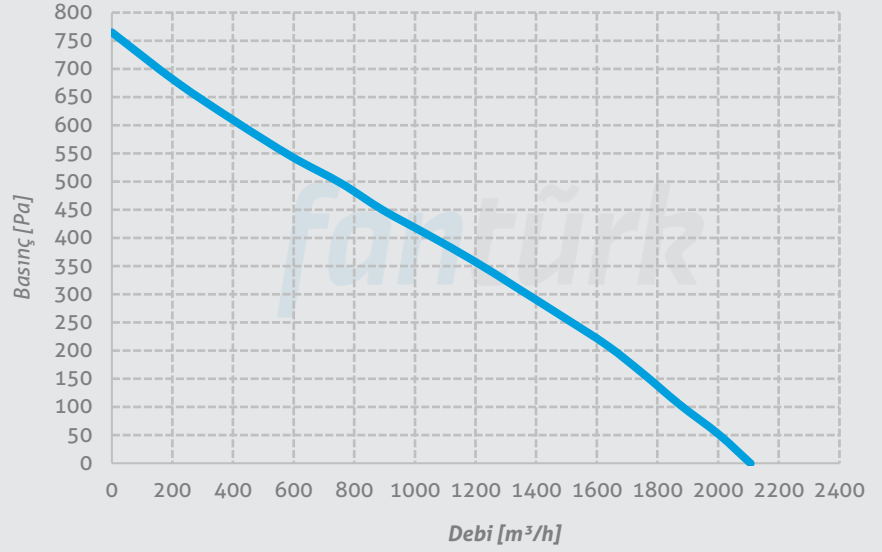

### D-KTF 60 - 35

Voltaj 230 V  
Frekans 50 Hz  
Güç 272 W  
Akım 1,23 A  
Kondansatör 8  $\mu$ f  
Devir 1364 d/d  
Debi 3150 m<sup>3</sup>/h  
Ses Seviyesi 66 dBA  
Ağırlık 27 kg

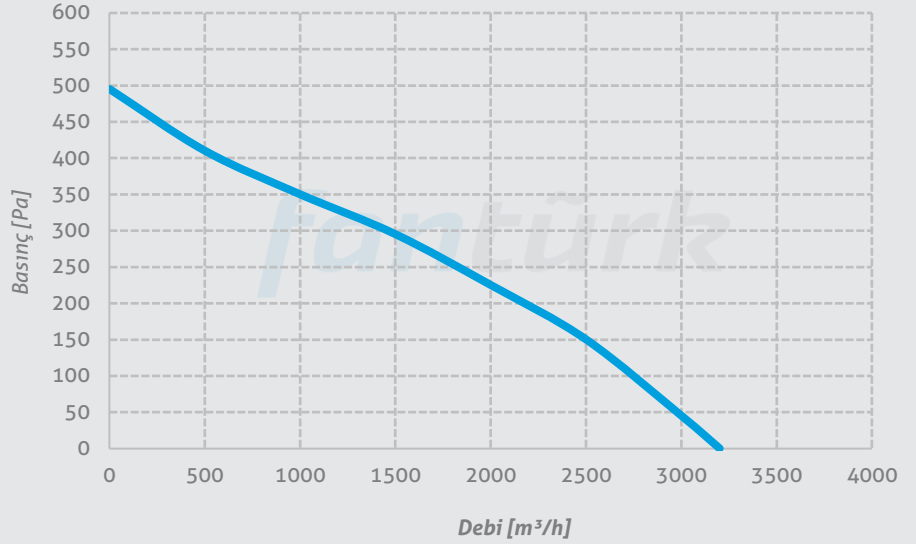

### D-KTF 70 - 40

Voltaj 230 V  
Frekans 50 Hz  
Güç 500 W  
Akım 1,8 A  
Kondansatör 12  $\mu$ f  
Devir 1380 d/d  
Debi 4400 m<sup>3</sup>/h  
Ses Seviyesi 63 dBA  
Ağırlık 38 kg

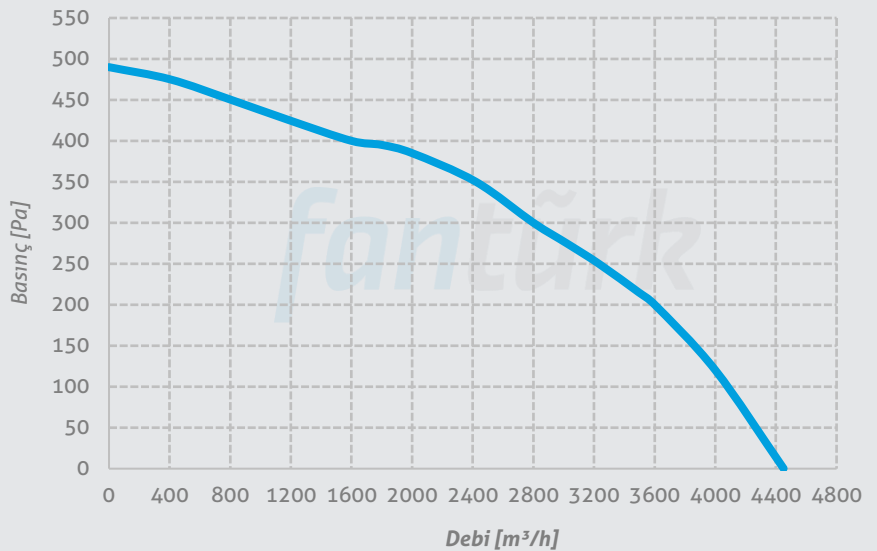

## Performans Eğrileri

### D-KTF 80 - 50

Voltaj 230 V  
Frekans 50 Hz  
Güç 800 W  
Akım 3,7 A  
Kondansatör 16  $\mu$ f  
Devir 1359 d/d  
Debi 6000 m<sup>3</sup>/h  
Ses Seviyesi 70 dBA  
Ağırlık 61 kg

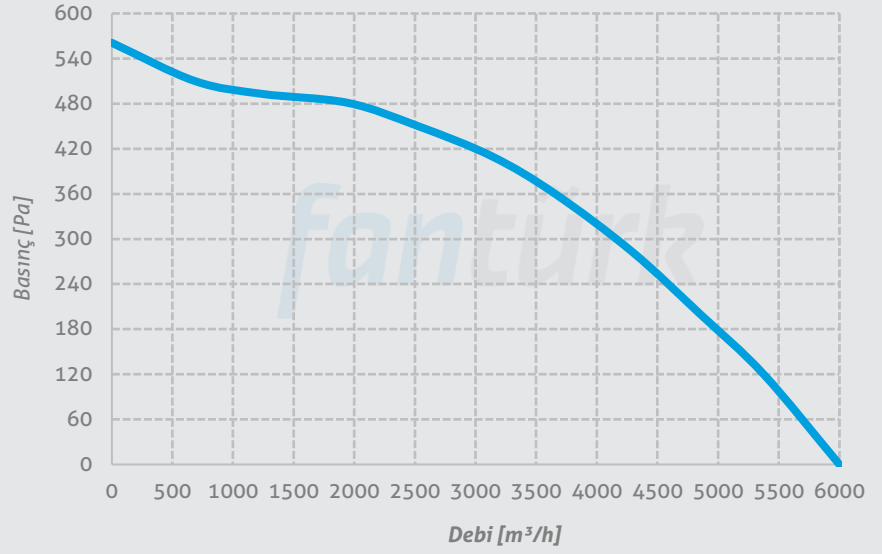

### D-KTF 100 - 50

Voltaj 230/380 V  
Frekans 50 Hz  
Güç 1550 W  
Akım 6,8 A  
Kondansatör 31  $\mu$ f  
Devir 1380 d/d  
Debi 8200 m<sup>3</sup>/h  
Ses Seviyesi 73 dBA  
Ağırlık 86 kg

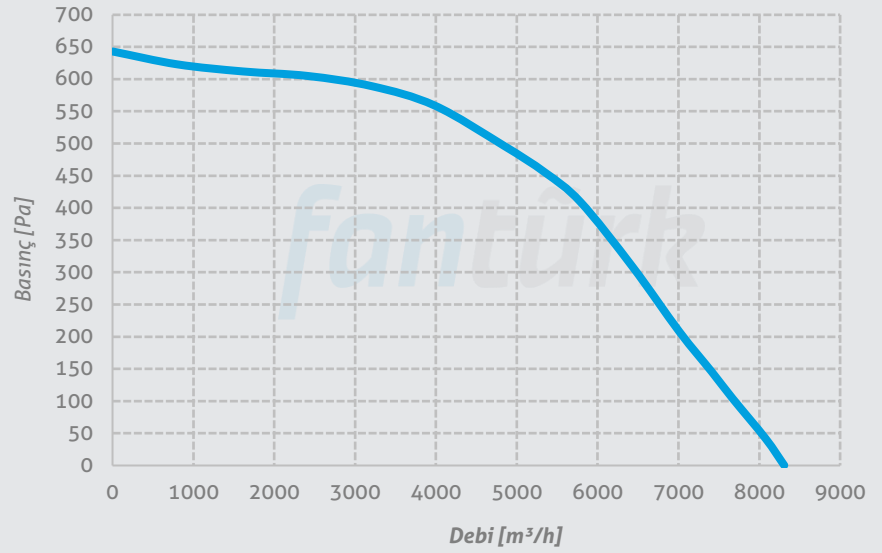

*Merkez: Beşevler Mah. Yıldırım Cad. No336 Nilüfer/Bursa Türkiye*

*Fabrika: Pamucak OSB Mah. 2. Cadde No: 14 Pazaryeri/Bilecik Türkiye*

*T: 90(224)482 2969 E: info@fanturk.com.tr*

*fanturk.com.tr*